

# Οδηγός



#### Επεξήγηση των συμβόλων που χρησιμοποιούνται στον Οδηγό και το Βιβλίο Αναφοράς

Πλήκτρα στο τηλεχειριστήριο Beo4

TV  
LIST  
▲  
▼

Ένδειξη στο τηλεχειριστήριο Beo4

STORE

Ένδειξη στην οθόνη

TV 12

## Ο Οδηγός και το Βιβλίο Αναφοράς

Ο Οδηγός περιέχει όλες τις πληροφορίες που χρειάζονται για να εκμεταλλευθείτε στο έπακρο το προϊόν σας. Το Βιβλίο Αναφοράς περιέχει πληροφορίες σχετικά με τη σύνδεση και το χειρισμό εξωτερικών συσκευών, καθώς και μια επισκόπηση των μενού στην οθόνη.

Θεωρούμε δεδομένο ότι προσωπικό του καταστήματος της Bang & Olufsen θα παραδώσει, εγκαταστήσει και ρυθμίσει το προϊόν σας. Ωστόσο, οι πληροφορίες που απαιτούνται για την εγκατάσταση και ρύθμιση του προϊόντος περιλαμβάνονται τόσο στον οδηγό όσο και Βιβλίο Αναφοράς. Αυτό είναι χρήσιμο εάν μεταφέρετε το προϊόν σας ή επεκτείνετε αργότερα το σύστημά σας.

Ο Οδηγός και το Βιβλίο Αναφοράς περιέχουν ευρετήριο, το οποίο σας βοηθά να βρίσκετε συγκεκριμένα θέματα, για τα οποία θέλετε να μάθετε περισσότερα.

## **Γνωριμία με το BeoSystem 1, 4**

Μάθετε για τον τρόπο χρήσης του τηλεχειριστηρίου Beo4 και εμφάνισης των μενού στην οθόνη.

## **Καθημερινή χρήση, 7**

Μάθετε τα πάντα για την καθημερινή χρήση του BeoSystem 1, όπως για τη μετατροπή του σε Home Theatre για παρακολούθηση ταινιών και τον τρόπο χρήσης των λειτουργιών teletext.

## **Προηγμένη λειτουργία, 15**

Όλα όσα πρέπει να γνωρίζετε για τη χρήση του BeoSystem 1 εκτός της καθημερινής χρήσης, όπως οι προηγμένες λειτουργίες teletext, η λειτουργία του set-top box και το σύστημα κωδικών PIN.

## **Συντονισμός και προσωπικές ρυθμίσεις, 25**

Μάθετε για τον τρόπο συντονισμού των καναλιών. Το κεφάλαιο αυτό επίσης περιέχει πληροφορίες για ρυθμίσεις ώρας, ημερομηνίας, εικόνας και ήχου.

## **Τοποθέτηση, συνδέσεις και συντήρηση, 39**

Μάθετε για τον τρόπο χειρισμού και τοποθέτησης του BeoSystem 1, σύνδεσης πρόσθετων συσκευών εικόνας και για την τοποθέτηση των υποδοχών.

## **Ευρετήριο, 51**

## Γνωριμία με το BeoSystem 1 και το Beo4

Το τηλεχειριστήριο Beo4 σας δίνει πρόσβαση σε όλες τις λειτουργίες. Όταν χρησιμοποιείται μία λειτουργία, ενημερώνεστε μέσω των ενδείξεων που εμφανίζονται στο Beo4 ή στην οθόνη.

- Ενεργοποίηση του BeoSystem 1
- Ενεργοποίηση ενός set-top box. Διαθέσιμο μόνο εάν έχει συνδεθεί ένα set-top box και καταχωρηθεί ως STB (SAT)
- Επιλογή καναλιών ή σελίδων teletext ή εισαγωγή δεδομένων σε μενού στην οθόνη
- Ενεργοποίηση του teletext
- Μετακίνηση μεταξύ καναλιών και επιλογών μενού
- Μετακίνηση του κέρσορα από ρύθμιση σε ρύθμιση σε ένα μενού συμπλήρωσης
- Αποδοχή και αποθήκευση οδηγιών ή ρυθμίσεων
- Αποκάλυψη επιπλέον λειτουργιών στην οθόνη του Beo4, όπως της λειτουργίας FORMAT

- TV**
- SAT**
- 0 – 9**
- TEXT**
- GO**
- LIST**

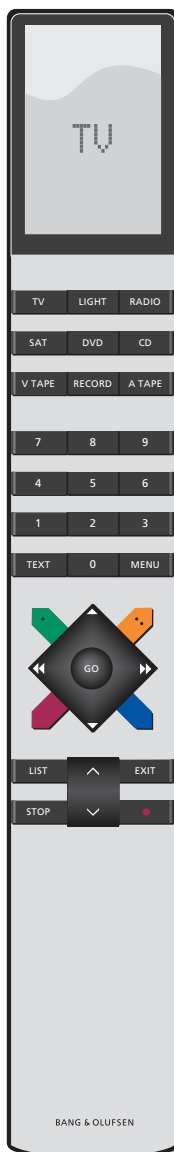

- TV** Η οθόνη του Beo4 δείχνει την πηγή που έχετε επιλέξει, ή επιπλέον διαθέσιμες λειτουργίες όταν πιέσετε το πλήκτρο LIST
- FORMAT**
- MENU** Ανάκληση του κυρίως μενού για πρόσβαση σε μια τηλεοπτική λίστα, σε αναπαραγωγή και αναμονή με χρονοδιακόπτη και σε επιλογές ρυθμίσεων
- STOP** Πιέστε για μετάβαση από ένα μενού στο προηγούμενο
- EXIT** Έξοδος από όλα τα μενού της οθόνης
- ^ Ρύθμιση της έντασης του ήχου. Πιέστε στο μέσο για τη σίγαση του ήχου
- Θέση του BeoSystem 1 σε αναμονή

Για πληροφορίες σχετικά με την προσθήκη πρόσθετων λειτουργιών σε αυτές που εμφανίζονται στην οθόνη του Beo4, ανατρέξτε στο κεφάλαιο 'Έξατομίκευση του Beo4' στη σελίδα 18 του Βιβλίου Αναφοράς.

## Αναγραφόμενες πληροφορίες και μενού

Οι πληροφορίες για την επιλεγμένη πηγή εμφανίζονται στην κορυφή της οθόνης. Τα μενού της οθόνης σας επιτρέπουν να κάνετε ρυθμίσεις.

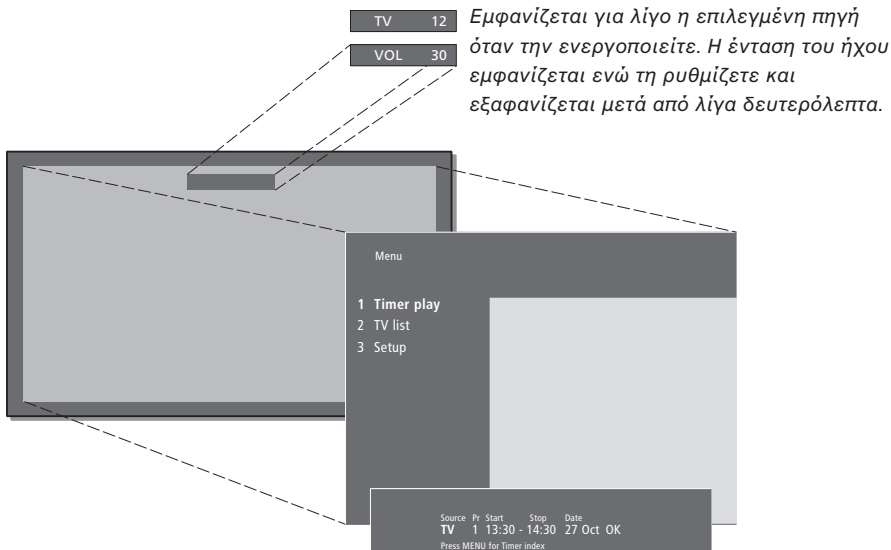

Εμφανίζεται για λίγο η επιλεγμένη πηγή όταν την ενεργοποιείτε. Η ένταση του ήχου εμφανίζεται ενώ τη ρυθμίζετε και εξαφανίζεται μετά από λίγα δευτερόλεπτα.

Τα μενού στην οθόνη σας παρέχουν είτε δυνατότητα επιλογής από μία κάθετη λίστα επιλογών είτε δυνατότητα συμπλήρωσης σε μία οριζόντια λίστα επιλογών.

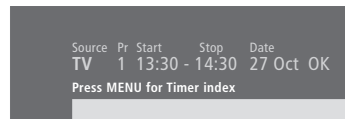

Μπορείτε να επιλέξετε εάν θέλετε να εμφανίζονται στα μενού τα σύμβολα πλοήγησης. Η λειτουργία είναι ενεργοποιημένη από το εργοστάσιο, αλλά μπορείτε να την απενεργοποιήσετε. Ανακαλέστε το 'Menu' από το μενού 'Setup' και επιλέξτε 'On' για να ενεργοποιήσετε τα σύμβολα πλοήγησης ή 'Off' για να τα απενεργοποιήσετε.

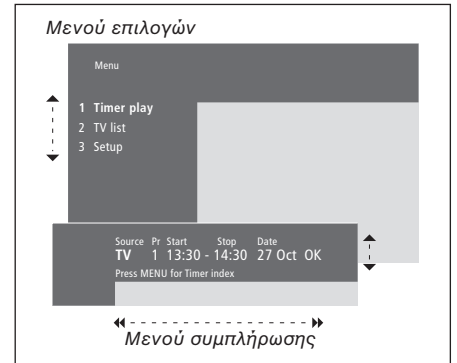

### Πως να χρησιμοποιείτε τα μενού επιλογών...

Πιέστε για να ενεργοποιήσετε το **TV** BeoSystem 1

Πιέστε για να ανακαλέσετε το **MENU** κυρίως μενού

Πιέστε για μετακίνηση μέσα στο μενού επιλογών και πιέστε **GO** για να εισάγετε την επιλογή σας ή...

...χρησιμοποιήστε τα αριθμητικά πλήκτρα στο Beo4 για να επιλέξετε μία αριθμημένη επιλογή σε μία λίστα

Πιέστε για να επιστρέψετε στο προηγούμενο μενού **STOP**

Πιέστε για να βγείτε από όλα τα μενού **EXIT**

### Πως να χρησιμοποιήσετε τα μενού συμπλήρωσης...

Πιέστε για να δείτε τις επιλογές μιας συγκεκριμένης ρύθμισης σε ένα μενού συμπλήρωσης **▲ ▼**

Πιέστε για να μετακινηθείτε από ρύθμιση σε ρύθμιση **◀ ▶**

Πιέστε τα αριθμητικά πλήκτρα στο Beo4 για να εισάγετε ρυθμίσεις **0 - 9**

Πιέστε για να αποθηκεύσετε μια ρύθμιση που έχετε κάνει **GO**

Πιέστε για να επιστρέψετε στο προηγούμενο μενού **STOP**

Πιέστε για να βγείτε από όλα τα μενού **EXIT**



Το κεφάλαιο αυτό περιέχει πληροφορίες για τις βασικές λειτουργίες του BeoSystem 1.

Για πληροφορίες σχετικά με πιο προηγμένες λειτουργίες, αναπαραγωγή και αναμονή με χρονοδιακόπτη και τη χρήση του συστήματος κωδικού PIN, ανατρέξτε στο κεφάλαιο 'Προηγμένη λειτουργία' στη σελίδα 15.

---

## Παρακολούθηση τηλεόρασης, 8

- Επιλογή ενός τηλεοπτικού καναλιού
- Ανάκληση μιας τηλεοπτικής λίστας
- Ρύθμιση ή σίγαση της έντασης
- Αλλαγή του τύπου του ήχου ή της γλώσσας

## Home Theatre, 10

- Επιλογή ηχείων για κινηματογραφικό ήχο
- Κάνοντας την εικόνα να γεμίσει την οθόνη

## Teletext, 12

- Βασικές λειτουργίες teletext
- Αποθήκευση αγαπημένων σελίδων
- Καθημερινή χρήση των σελίδων μνήμης
- Ενεργοποίηση υπότιτλων από το teletext

## Ταυτόχρονη παρακολούθηση δύο πηγών, 14

## Παρακολούθηση τηλεόρασης

Επιλογή ενός τηλεοπτικού καναλιού με τον αριθμό του και μετάβαση σε άλλο κανάλι ή πηγή. Εμφάνιση όλων των τηλεοπτικών καναλιών σε μια λίστα στην οθόνη, ρύθμιση της έντασης του ήχου ή αλλαγή του τύπου ήχου ή της γλώσσας.

### Επιλογή ενός τηλεοπτικού καναλιού

Όταν ενεργοποιείτε το BeoSystem 1, στην οθόνη εμφανίζεται το κανάλι που παρακολουθούσατε τελευταία φορά.

Πιέστε για να ενεργοποιήσετε το BeoSystem 1

**TV**

TV 2

Πιέστε έναν αριθμό καναλιού για να μεταβείτε απευθείας στο κανάλι

**0 – 9**

Πιέστε για να αλλάξετε διαδοχικά τα κανάλια

▲

▼

Πιέστε για εναλλαγή μεταξύ του τρέχοντος και του προηγούμενου τηλεοπτικού καναλιού

**0**

Πιέστε για να θέσετε το BeoSystem 1 σε αναμονή

•

*Μπορείτε όποτε θέλετε να αλλάξετε πηγή χωρίς να απενεργοποιήσετε πρώτα το BeoSystem 1. Για παράδειγμα, πιέστε DVD, εάν είναι διαθέσιμο στο σύστημά σας.*

### Ανάκληση μιας τηλεοπτικής λίστας

Όλα τα τηλεοπτικά κανάλια σας εμφανίζονται σε μια λίστα, την οποία μπορείτε να ανακαλέσετε στην οθόνη. Η λίστα περιέχει αριθμούς και ονόματα μέχρι 99 τηλεοπτικών καναλιών.

Πιέστε για να ενεργοποιήσετε το BeoSystem 1

**TV**

TV 2

Πιέστε και κρατήστε πιεσμένο για να ανακαλέσετε μια λίστα με κανάλια στην οθόνη

**GO**

Πιέστε για να δείτε την προηγούμενη ή την επόμενη σελίδα της λίστας καναλιών

◀ ▶

Για να επιλέξετε ένα κανάλι εισάγετε τον αριθμό καναλιού ή...

**0 – 9**

...πιέστε μέχρι να φωτιστεί το κανάλι που θέλετε

▲

▼

Πιέστε για ενεργοποίηση του καναλιού που επιλέξατε

**GO**

Πιέστε για να βγείτε από το μενού

**EXIT**

*Μπορείτε επίσης να ανακαλέσετε την τηλεοπτική λίστα πιέζοντας MENU για να εμφανιστεί το κυρίως μενού και στη συνέχεια 2 για να επιλέξετε την τηλεοπτική λίστα.*



## Ρύθμιση ή σίγαση της έντασης

Μπορείτε οποιαδήποτε στιγμή να ρυθμίσετε ή μηδενίσετε την ένταση του ήχου.

## Αλλαγή του τύπου του ήχου ή της γλώσσας

Τα ονόματα των διαφόρων διαθέσιμων τύπων ήχου εμφανίζονται στην οθόνη καθώς προχωράτε.



Η λίστα τηλεοπτικών προγραμμάτων. Οι διακεκομμένες γραμμές δείχνουν ότι έχει αποθηκευτεί, αλλά δεν έχει ονομαστεί, ένα κανάλι. Μία κενή θέση στη λίστα δείχνει ότι δεν έχει αποθηκευτεί κάποιο κανάλι.

Πιέστε οποιαδήποτε άκρο του πλήκτρο για να ρυθμίσετε την ένταση προς τα πάνω ή προς τα κάτω



Πιέστε στο μέσον του πλήκτρο για να διακόψετε προσωρινά τον ήχο

Πιέστε οποιαδήποτε άκρο του πλήκτρο για να επαναφέρετε τον ήχο



Η παρατεταμένη ακρόαση σε υψηλή ένταση μπορεί να προκαλέσει βλάβες στην ακοή!

Πιέστε επανειλημμένα για να εμφανιστεί η ένδειξη SOUND στο Beo4

**LIST**

SOUND

Πιέστε για να ανακαλέσετε τον τρέχοντα τύπο του ήχου στην οθόνη

**GO**

STEREO

Πιέστε επανειλημμένα για να επιλέξετε διαφορετικό τύπο ήχου ή διαφορετική γλώσσα σε ένα πολύγλωσσο πρόγραμμα

**GO**

**GO**

Πιέστε για να βγείτε από τη λειτουργία SOUND

**EXIT**

Για να εμφανιστεί η ένδειξη SOUND στο Beo4, πρέπει πρώτα να την προσθέσετε στη λίστα λειτουργιών του Beo4. Ανατρέξτε στο κεφάλαιο 'Εξατομίκευση του Beo4' στη σελίδα 18 του Βιβλίου Αναφοράς.

Μπορείτε να αποθηκεύσετε τον αγαπημένο σας τύπο ήχου όταν συντονίζετε τα τηλεοπτικά σας κανάλια. Για περισσότερες πληροφορίες, ανατρέξτε στο κεφάλαιο 'Επεξεργασία συντονισμένων τηλεοπτικών καναλιών' στη σελίδα 28.

Μπορείτε να επεκτείνετε το σύστημά σας σε ένα πλήρως εξοπλισμένο σύστημα Home Theatre συνδέοντας τέσσερα ηχεία Bang & Olufsen και ένα υπογούφερ\* BeoLab 2.

Όταν ενεργοποιείτε μία από τις πηγές στο BeoSystem 1, τα ηχεία ενός συστήματος ήχου surround μπορούν να ενεργοποιηθούν ή να απενεργοποιηθούν, ανάλογα με το είδος του ήχου που ταιριάζει στη πηγή που χρησιμοποιείτε.

Το BeoSystem 1 μπορεί να ενεργοποιήσει αυτόματα ένα συνδυασμό ηχείων. Αυτό συμβαίνει εάν ένα εκπεμπόμενο πρόγραμμα περιέχει πληροφορίες για τον αριθμό των ηχείων που θα ενεργοποιηθούν. Ωστόσο, έχετε ακόμα τη δυνατότητα να επιλέξετε το συνδυασμό ηχείων που θέλετε.

Με το Beo4, μπορείτε να επιλέξετε το επιθυμητό φoρμά της εικόνας για προβολή ταινιών και να μετακινήσετε ανάμεσα σε δύο συνδεδεμένες οθόνες.

### Επιλογή ηχείων για κινηματογραφικό ήχο

Μπορείτε να επιλέξετε το συνδυασμό ηχείων που ταιριάζει με την πηγή που χρησιμοποιείτε, δεδομένων ότι υπάρχουν διάφορες λειτουργίες ήχου στο σύστημά σας.

Πιέστε επανειλημμένα για να εμφανιστεί η ένδειξη SPEAKER στο Beo4

**LIST**

SPEAKER

Πιέστε τον αριθμό του συνδυασμού ηχείων που θέλετε. Τα επιλεγμένα ηχεία ενεργοποιούνται αυτόματα

**1 – 5**

Πιέστε για να ρυθμίσετε την ισορροπία ανάμεσα στα εμπρός και πίσω ηχεία

▲

▼

Πιέστε για να ρυθμίσετε την ισορροπία ανάμεσα στο αριστερό και το δεξί ηχείο

◀ ▶

Πιέστε για να αφαιρέσετε την ένδειξη SPEAKER από την οθόνη του Beo4 και για να επιστρέψετε στη συσκευή που χρησιμοποιούσατε

**EXIT**

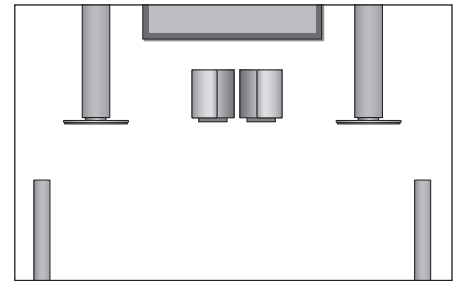

### Συνδυασμοί ηχείων

**SPEAKER 1**

Ήχος μόνο από τα κεντρικά ηχεία.

**SPEAKER 2**

Στερεοφωνικός ήχος στα δύο εμπρός ηχεία. Το υπογούφερ BeoLab 2 είναι ενεργό.

**SPEAKER 3**

Τα κεντρικά ηχεία, τα εμπρός ηχεία και το υπογούφερ BeoLab 2 είναι ενεργά.

**SPEAKER 4**

Εμπλουτισμένος στερεοφωνικός ήχος στα εμπρός και πίσω ηχεία. Το υπογούφερ BeoLab 2 είναι ενεργό.

**SPEAKER 5**

Ήχος surround από όλα τα ηχεία συμπεριλαμβανόμενου του υπογούφερ BeoLab 2. Για προγράμματα κωδικοποιημένα με ήχο surround.

*Εάν έχετε συνδέσει μόνο δύο εμπρός ηχεία στο BeoSystem 1, θα μπορείτε να επιλέξετε μόνο SPEAKER 1-3.*

**\*ΣΗΜΕΙΩΣΗ!** Για περισσότερες πληροφορίες σχετικά με τη σύνδεση ηχείων με το BeoSystem 1, ανατρέξτε στο κεφάλαιο 'Συνδέσεις ηχείων – ήχος surround' στη σελίδα 4 του Βιβλίου Αναφοράς.

## Κάνοντας την εικόνα να γεμίσει την οθόνη

Το BeoSystem 1 σας διασφαλίζει πάντοτε την καλύτερη δυνατή εικόνα. Αυτόματα προσαρμόζει την εικόνα έτσι ώστε να γεμίσει όσο το δυνατόν μεγαλύτερο μέρος της οθόνης. Ωστόσο, μπορείτε να επιλέξετε τη μορφή που προτιμάτε. Όταν επιλέξετε μόνοι σας τη μορφή, η αυτόματη επιλογή μορμής απενεργοποιείται.

Πιέστε επανειλημμένα για να εμφανιστεί η ένδειξη **LIST** FORMAT στο Beo4

Πιέστε εάν θέλετε να βελτιστοποιήσετε την εικόνα, ή...

...πιέστε τον αριθμό του επιθυμητού μορμής εικόνας **0 – 3**

**Εάν επιλέξετε Format 1...**  
Πιέστε ◀ ή ▶ για επιλογή παραλλαγών αυτής της μορμής

**Εάν επιλέξετε Format 2...**  
Πιέστε ▲ ή ▼ για να μετακινήσετε την εικόνα επάνω και κάτω

Πιέστε για να εγκαταλείψετε τη λειτουργία **FORMAT** EXIT

### Μορμής εικόνας για να επιλέξετε

**FORMAT 0...** Για ρυθμίσεις με δυο οθόνες.

Μεταφορά της εικόνας από, για παράδειγμα, μια οθόνη πλάσματος σε μεγαλύτερη οθόνη προβολικού, ή αντίστροφα. Το BeoSystem 1 μεταφέρει τις πληροφορίες της εικόνας και της οθόνης που αφορούν στην τρέχουσα πηγή στην επιλεγμένη οθόνη.

**FORMAT 1...** Για κανονικές τηλεοπτικές εικόνες. Είναι διαθέσιμες δύο παραλλαγές: 15:9 και πανοραμική προβολή (για τη μεγαλύτερη εικόνα).

**FORMAT 2...** Για εικόνες letter-box. Όταν επιλέξετε FORMAT 2, η εικόνα προσαρμόζεται αυτόματα κατακόρυφα. Αυτό εξασφαλίζει ότι θα φαίνονται τα ονόματα ή οι υπότιτλοι των καναλιών – εάν εμφανίζονται στην εικόνα που εκπέμπεται.

**FORMAT 3...** Για γνήσιες εικόνες 16:9 ευρείας οθόνης. Το FORMAT 3 συνήθως επιλέγεται αυτόματα. Εάν δε συμβεί κάτι τέτοιο, μπορείτε να το επιλέξετε μόνοι σας.

## Μετακίνηση ανάμεσα σε δύο οθόνες

Εάν έχετε συνδέσει ταυτόχρονα δύο οθόνες στο BeoSystem 1, όπως π.χ. μια οθόνη πλάσματος και μια οθόνη βιντεοπροβολέα για χρήση Home Theatre, μπορείτε ανά πάσα στιγμή να μετακινήσετε από τη μία στην άλλη, επιλέγοντας **FORMAT 0** στο Beo4.

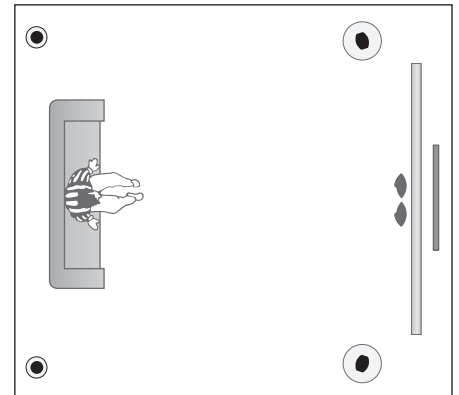

Εάν έχετε τοποθετήσει ένα σύστημα αυτοματισμού στο σπίτι σας, μπορείτε να ρυθμίσετε ταυτόχρονα την οθόνη, το φωτισμό και τις κουρτίνες όταν επιλέξετε **FORMAT 0** και να μεταβείτε στη ρύθμιση του Home Theatre. Για περισσότερες πληροφορίες σχετικά με τον τρόπο σύνδεσης του BeoSystem 1 στο σύστημα αυτοματισμού, ανατρέξτε στο κεφάλαιο 'Σύνδεση μιας οθόνης με το BeoSystem 1' στη σελίδα 42.

## Teletext

Εάν επιλέξετε ένα κανάλι και ο σταθμός μετάδοσης προσφέρει υπηρεσία teletext, το BeoSystem 1 δίνει πρόσβαση στις σελίδες teletext και σε κάθε υποσελίδα που συνδέεται με τις σελίδες.

Για να εμφανίζονται πρώτες οι αγαπημένες σας σελίδες teletext όταν ανακαλείτε το teletext, αποθηκεύστε τις ως σελίδες μνήμης.

Όταν αποθηκεύετε τους υπότιτλους των σελίδων teletext σαν την τέταρτη σελίδα στη μνήμη, μπορείτε να ενεργοποιήσετε τους υπότιτλους για το συγκεκριμένο κανάλι αυτόματα.

### Βασικές λειτουργίες teletext

**Μπορείτε να βρείτε πληροφορίες για τις σελίδες teletext σε τρία βήματα: ενεργοποιήστε την υπηρεσία teletext, διαβάστε τη σελίδα περιεχομένων για να βρείτε τον αριθμό σελίδας που θέλετε και ανακαλέστε την επιθυμητή σελίδα.**

Πιέστε για να ανακαλέσετε τη σελίδα περιεχομένων του teletext **TEXT**

Πιέστε τον αριθμό μίας σελίδας teletext που θέλετε να δείτε **0 – 9**

Πιέστε για να μετακινηθείτε στην προηγούμενη ή στην επόμενη σελίδα **▲ ▼**

Εάν η τρέχουσα σελίδα περιλαμβάνει υποσελίδες, μπορείτε να πιέσετε το STOP για να σταματήσετε τη μετακίνηση των υποσελίδων **STOP**

Για να δείτε μία συγκεκριμένη υποσελίδα, εισάγετε τον τετραψήφιο αριθμό της σελίδας που θέλετε, ή πιέστε **▲ ▼** για να μεταφερθείτε στη σελίδα **0 – 9**

Πιέστε και πάλι για να συνεχίσετε την αλλαγή των σελίδων **STOP**

Πιέστε για να εγκαταλείψετε το teletext και να επιστρέψετε στο κανάλι που παρακολουθούσατε **EXIT**

### Αποθήκευση αγαπημένων σελίδων teletext

Υπάρχουν τέσσερις σελίδες μνήμης για την υπηρεσία teletext κάθε καναλιού.

Πιέστε για να ανακαλέσετε το teletext **TEXT**

Πιέστε τα αριθμητικά πλήκτρα, ή **▲ ▼** για να μεταβείτε σε μία σελίδα όπου ανατρέχετε συχνά **0 – 9 ▲ ▼**

Πιέστε επανειλημμένα για να εμφανιστεί η ένδειξη STORE στο Beo4 **LIST** **STORE**

Πιέστε για να επιλέξετε την τρέχουσα σελίδα για αποθήκευση **GO**

Εισάγετε τον αριθμό της σελίδας μνήμης που θέλετε να χρησιμοποιήσετε **1 – 4**

Πιέστε για να αποθηκεύσετε τη σελίδα σε σελίδα μνήμης, ή... **GO**

...πιέστε για να βγείτε από τη λειτουργία STORE και να επιστρέψετε στο teletext χωρίς αποθήκευση **EXIT**

*Σημειώστε ότι μπορείτε να δείτε τις σελίδες του teletext του set-top box, αλλά δεν μπορείτε να τις αποθηκεύσετε σε σελίδες μνήμης!*

**ΣΗΜΕΙΩΣΗ!** Εάν το BeoSystem 1 είναι συνδεδεμένο μέσω ενός καλωδίου Master Link σε μία άλλη τηλεόραση, οι αποθηκευμένες σελίδες μνήμης δε θα εμφανιστούν σε αυτές τις τηλεοράσεις. Οι σελίδες μνήμης πρέπει να αποθηκεύονται σε κάθε τηλεόραση.

## Καθημερινή χρήση των σελίδων μνήμης

Μπορεί να θελήσετε να ανατρέξετε γρήγορα στις σελίδες μνήμης του teletext, για παράδειγμα εάν φεύγετε για δουλειά και θέλετε να δείτε τις πληροφορίες για την κίνηση σε μία υπηρεσία teletext.

Πιέστε για να ενεργοποιήσετε ένα τηλεοπτικό κανάλι το οποίο προσφέρει υπηρεσίες teletext

**TV**

Πιέστε για να ενεργοποιήσετε το teletext. Εμφανίζεται αυτόματα η σελίδα που είναι αποθηκευμένη σε σελίδα μνήμης 1

**TEXT**

Πιέστε για να δείτε τις υπόλοιπες σελίδες μνήμης

◀ ▶

**Για να δείτε τις αποθηκευμένες σελίδες μνήμης από τις υπηρεσίες teletext ενός άλλου καναλιού...**

Πιέστε για επιστροφή στην παρακολούθηση ενός καναλιού

**EXIT**

Πιέστε τον αριθμό καναλιού, ▲ ή ▼ για να αλλάξετε κανάλια

**0 – 9**

▲  
▼

Πιέστε για να ανακαλέσετε το teletext

**TEXT**

## Ενεργοποίηση υπότιτλων από το teletext

Μπορείτε να ενεργοποιήσετε τους υπότιτλους για ένα κανάλι, εάν αυτό το κανάλι προσφέρει υπότιτλους teletext. Μπορείτε να βρείτε τους αριθμούς των σελίδων με υπότιτλους του teletext στα περιεχόμενα στη σελίδα 100 του teletext.

Πιέστε για να ανακαλέσετε το teletext

**TEXT**

Πιέστε ▲ ▼ ή τα αριθμητικά πλήκτρα για να εντοπίσετε τις σελίδες teletext με υπότιτλους. Οι υπότιτλοι εμφανίζονται στην οθόνη

**0 – 9**

▲  
▼

Πιέστε για να ακυρώσετε τους υπότιτλους

**EXIT**

**Για να αποθηκεύσετε τους υπότιτλους μόνιμα από τη σελίδα με υπότιτλους του teletext...**

Πιέστε επανειλημμένα για να εμφανιστεί η ένδειξη STORE στο Beo4

**LIST**

STORE

Πιέστε για να επιλέξετε τη σελίδα

**GO**

Πιέστε για να αποθηκεύσετε τη σελίδα υπότιτλων σαν τέταρτη σελίδα στη μνήμη

**4**

Πιέστε για επιστροφή στην τηλεοπτική παρακολούθηση

**TV**

*Για να ακυρώσετε αποθηκευμένους υπότιτλους, απλώς αποθηκεύστε μία διαφορετική σελίδα teletext σαν τέταρτη σελίδα.*

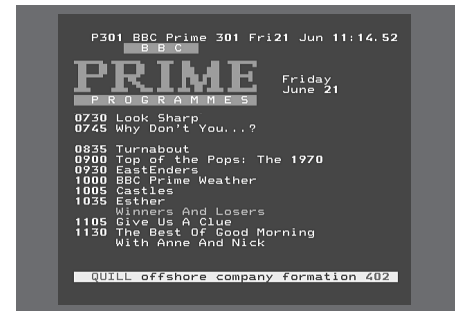

Μία συνηθισμένη σελίδα teletext. Στο πάνω μέρος της οθόνης εμφανίζονται ο αριθμός της τρέχουσας σελίδας, το όνομα του καναλιού, η ημερομηνία και η ώρα, καθώς και ένας τριψήφιος αριθμός που δείχνει την πρόοδο της λειτουργίας αναζήτησης σελίδας.

## Ταυτόχρονη παρακολούθηση δύο πηγών

Το τηλεχειριστήριο Beo4 σας δίνει πρόσβαση σε μια λειτουργία διπλής οθόνης για να παρακολουθείτε ταυτόχρονα δύο πηγές εικόνας. Για παράδειγμα, μπορείτε να παρακολουθείτε ταυτόχρονα μια βιντεοκασέτα και ένα τηλεοπτικό πρόγραμμα, δεδομένου ότι οι επιλεγμένες πηγές είναι διαθέσιμες στο σύστημά σας.

Κατά την παρακολούθηση ενός προγράμματος ή μιας εγγραφής, μπορείτε να διαιρέσετε την οθόνη μεταξύ του τρέχοντος προγράμματος ή της εγγραφής (εικόνα A στη δεύτερη εικονογράφηση) και ενός νέου προγράμματος ή μιας εγγραφής (εικόνα B). Μπορείτε επίσης να εναλλάξετε μεταξύ των δύο εικόνων όποτε θέλετε. Ο ήχος ακολουθεί πάντα την εικόνα A.

Η ρύθμιση της έντασης με το Beo4 επηρεάζει πάντα την εικόνα A, ενώ άλλοι χειρισμοί μέσω του Beo4, όπως η επιλογή καναλιών, επηρεάζει την εικόνα B. Η επιλογή μιας νέας πηγής ακυρώνει την παρακολούθηση σε δύο οθόνες.

### Ενώ παρακολουθείτε, για παράδειγμα, τηλεόραση...

Πιέστε επανειλημμένα για να εμφανιστεί η ένδειξη P-IN-P\* στο Beo4

Πιέστε για παράδειγμα V TAPE για να επιλέξετε την πηγή που θέλετε να παρακολουθήσετε στη δεξιά πλευρά της οθόνης (B)

Πιέστε 0 για να εναλλάξετε την αριστερή με τη δεξιά εικόνα

### Για να εγκαταλείψετε τη λειτουργία διπλής οθόνης...

Πιέστε για να εγκαταλείψετε τη λειτουργία και να επιστρέψετε στην κανονική τηλεοπτική παρακολούθηση

Εάν πιέσετε TEXT στο Beo4 ακυρώνεται η παρακολούθηση σε δύο οθόνες και γίνεται προσπάθεια πρόσβασης στο teletext για την πηγή που δείχνεται στην εικόνα A. Εάν δεν υπάρχει διαθέσιμη υπηρεσία teletext για αυτή την πηγή, η οθόνη γίνεται μαύρη.

LIST

P-IN-P

V TAPE

0

TV

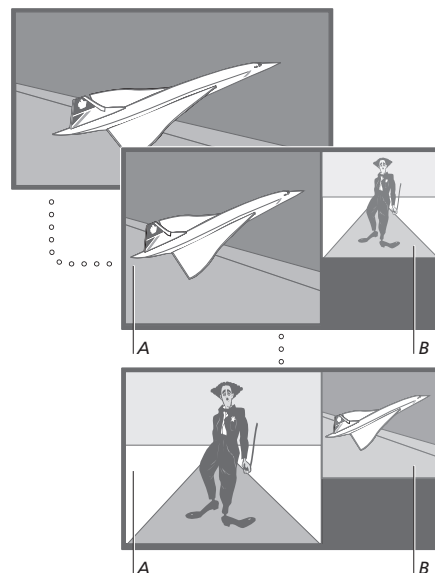

Για να δείτε μία πηγή καταχωρημένη στο μενού 'Connections' σαν V.AUX, όπως ένα set-top box, πιέστε επανειλημμένα LIST μέχρι να εμφανιστεί η ένδειξη P-V.AUX\* στην οθόνη του Beo4.

\*Για να εμφανιστεί η ένδειξη P-IN-P ή P-V.AUX στο Beo4, πρέπει να τις προσθέσετε στη λίστα λειτουργιών του Beo4. Για περισσότερες πληροφορίες, ανατρέξτε στο κεφάλαιο 'Εξατομίκευση του Beo4' στη σελίδα 18 του Βιβλίου Αναφοράς.

Μάθετε πώς να χειρίζεστε το BeoSystem 1 πέρα από την καθημερινή χρήση.

Αυτό είναι επίσης το κεφάλαιο που σας ενημερώνει πως να χειρίζεστε ένα συνδεδεμένο set-top box.

## Προηγμένες λειτουργίες teletext, 16

- Επιπλέον λειτουργίες teletext
- Εμφάνιση των ενημερωμένων σελίδων teletext
- Άμεση πρόσβαση σε μία σελίδα μέσω του Fasttext

## Αυτόματη έναρξη και απενεργοποίηση του BeoSystem 1, 18

- Αναπαραγωγή και αναμονή με χρονοδιακόπτη
- Αναπαραγωγή με χρονοδιακόπτη μέσω teletext
- Για να ενεργοποιήσετε τη λειτουργία αναπαραγωγής με χρονοδιακόπτη
- Προβολή, επεξεργασία ή διαγραφή ενός χρονοδιακόπτη

## Χειρισμός του set-top box, 20

- Γενική λειτουργία του Beo4
- Χρήση του μενού του set-top box
- Μενού του Set-top Box Controller
- Χρήση ενός set-top box σε ένα διασυνδεδεμένο δωμάτιο

## Το σύστημα κωδικού PIN, 22

- Ενεργοποίηση του συστήματος κωδικού PIN
- Αλλαγή ή διαγραφή του κωδικού PIN
- Χρήση του κωδικού PIN
- Σε περίπτωση που ξεχάσετε τον κωδικό σας PIN

## Προηγμένες λειτουργίες teletext

Το BeoSystem 1 υποστηρίζει τρεις επιπλέον λειτουργίες teletext: μεγέθυνση κειμένου για εύκολη ανάγνωση, τοποθέτηση μιας σελίδας teletext επάνω σε μια τηλεοπτική εικόνα και εμφάνιση κρυφού κειμένου όπως η απάντηση σε ένα κουίζ ή ένα ανέκδοτο.

Το BeoSystem 1 μπορεί επίσης να σας ειδοποιήσει όταν έχει βρεθεί ή έχει ενημερωθεί μία σελίδα που επιθυμείτε. Αυτό είναι χρήσιμο, εάν για παράδειγμα θέλετε να δείτε τους τίτλους από τις τελευταίες ειδήσεις ενώ παρακολουθείτε τηλεόραση.

Εάν η εκπομπή του teletext προσφέρει υπηρεσία Fasttext, μπορείτε να χρησιμοποιήσετε τα χρωματιστά πλήκτρα στο Beo4 για να μεταβείτε σε μία από τις τέσσερις συνδεδεμένες σελίδες teletext.

Οι βασικές λειτουργίες teletext περιγράφονται στη σελίδα 12.

### Επιπλέον λειτουργίες teletext

**Κατά τη χρήση του teletext, μπορείτε να μεγεθύνετε το κείμενο, να τοποθετείτε τη σελίδα teletext επάνω στην τηλεοπτική εικόνα ή να αποκαλύπτετε κρυφό κείμενο.**

#### *Για μεγέθυνση του μεγέθους του κειμένου στη σελίδα...*

Πιέστε επανειλημμένα για να εμφανιστεί η ένδειξη LARGE στο Beo4

**LIST**

LARGE

Πιέστε για ενεργοποίηση – εμφανίζεται το επάνω μισό της σελίδας

**GO**

Πιέστε για εμφάνιση του κάτω μισού

**GO**

Πιέστε για αποκατάσταση του κανονικού μεγέθους κειμένου

**GO**

#### *Για να έχετε τηλεοπτική εικόνα μαζί με το teletext...*

Πιέστε επανειλημμένα για να εμφανιστεί η ένδειξη MIX στο Beo4

**LIST**

MIX

Πιέστε για να τοποθετήσετε τη σελίδα teletext πάνω από την εικόνα της τηλεόρασης

**GO**

Πιέστε για να αφαιρέσετε την τηλεοπτική εικόνα

**GO**

#### *Για να αποκαλύψετε κρυμμένο κείμενο...*

Πιέστε επανειλημμένα για να εμφανιστεί η ένδειξη REVEAL στο Beo4

**LIST**

REVEAL

Πιέστε για ενεργοποίηση – εάν υπάρχει κρυφό κείμενο σε αυτή τη σελίδα, εμφανίζεται

**GO**

Πιέστε για απομάκρυνση του αποκαλυφθέντος κειμένου

**GO**

### Εμφάνιση των ενημερωμένων σελίδων teletext

Το BeoSystem 1 υποστηρίζει τη λειτουργία ενημέρωσης σελίδων, η οποία παρέχεται από ορισμένα κανάλια με teletext για να ανακοινώνεται ότι μία σελίδα teletext έχει ενημερωθεί.

#### *Ανακαλέστε τη σχετική σελίδα teletext...*

Πιέστε επανειλημμένα για να εμφανιστεί η ένδειξη UPDATE στο Beo4

**LIST**

UPDATE

Πιέστε για ενεργοποίηση

**GO**

Όταν βρεθεί η σελίδα, η ένδειξη FOUND εμφανίζεται στην οθόνη

FOUND

Όταν έχει ενημερωθεί η σελίδα, εμφανίζεται η ένδειξη UPDATE στην οθόνη

UPDATE

Πιέστε για να ανακαλέσετε τη σελίδα που βρήκατε ή την ενημερωμένη σελίδα

**GO**

Πιέστε για να βγείτε από το teletext

**EXIT**

*Η λειτουργία ακυρώνεται όταν αλλάζετε κανάλια.*



## Άμεση πρόσβαση σε μία σελίδα μέσω του Fasttext

Ορισμένα κανάλια που διαθέτουν teletext προσφέρουν μια υπηρεσία Fasttext, η οποία σας επιτρέπει να μεταβείτε άμεσα σε μία από τις τέσσερις διασυνδεδεμένες σελίδες teletext.

### Ενώ λειτουργεί η τηλεόραση...

Πιέστε για να ανακαλέσετε το teletext **TEXT**

Πιέστε για να βρείτε μία σελίδα Fasttext ή... ▲ ▼

...εισάγετε τον αριθμό της σελίδας χρησιμοποιώντας τα αριθμητικά πλήκτρα **0 – 9**

Πιέστε ένα από τα χρωματιστά πλήκτρα στο Βεο4 για να έχετε πρόσβαση στη λειτουργία Fasttext. Οι τίτλοι των τεσσάρων διασυνδεδεμένων σελίδων εμφανίζονται στο άνω μέρος της οθόνης

Πιέστε το χρωματιστό πλήκτρο που αντιστοιχεί στη διασυνδεδεμένη σελίδα που θέλετε να δείτε

Πιέστε για να εγκαταλείψετε το Fasttext και να επιστρέψετε σε κανονική παρακολούθηση teletext, ή... **TEXT**

...πιέστε για να βγείτε από το teletext **EXIT**



Μία σελίδα teletext με τη χρωματιστή γραμμή στο πάνω δεξί μέρος δείχνει ότι είναι σελίδα Fasttext.



Οι τίτλοι των τεσσάρων διασυνδεδεμένων σελίδων εμφανίζονται στο πάνω μέρος της ενεργοποιημένης σελίδας Fasttext, η κάθε μία με το δικό της χρώμα.

**ΣΗΜΕΙΩΣΗ!** Για πληροφορίες σχετικά με την προτύθμιση εγγραφών από σελίδες teletext, ανατρέξτε στον Οδηγό του βίντεο σας.

# Αυτόματη έναρξη και απενεργοποίηση του BeoSystem 1

Μπορείτε να χρησιμοποιήσετε τη λειτουργία αναπαραγωγής με χρονοδιακόπτη εάν δε θέλετε να χάσετε κάποιο πρόγραμμα ή θέλετε να τη χρησιμοποιήσετε σαν ξυπνητήρι. Για παράδειγμα, χρησιμοποιήστε την αναπαραγωγή με χρονοδιακόπτη για να απενεργοποιείτε αυτόματα το BeoSystem 1 όταν φεύγετε για δουλειά το πρωί.

Εισάγετε μέχρι και οκτώ ρυθμίσεις χρονοδιακόπτη και δείτε όλες τις ρυθμίσεις που έχετε θέσει. Από αυτή τη λίστα, μπορείτε να επεξεργαστείτε ή να διαγράψετε τις ρυθμίσεις χρονοδιακόπτη.

Εάν το BeoSystem 1 είναι ενοποιημένο με ένα ηχοσύστημα της Bang & Olufsen με καλώδιο Master Link, αυτά τα συστήματα μπορούν να εκτελούν τις λειτουργίες αναπαραγωγής ή αναμονής με χρονοδιακόπτη.

Εάν θέλετε να εισάγετε ρυθμίσεις για το χρονοδιακόπτη, βεβαιωθείτε ότι το ενσωματωμένο ρολόι είναι ρυθμισμένο στη σωστή ώρα. Για περισσότερες πληροφορίες, ανατρέξτε στο κεφάλαιο 'Ρύθμιση της ώρας και της ημερομηνίας' στη σελίδα 37.

**ΣΗΜΕΙΩΣΗ!** Εάν το BeoSystem 1 είναι εγκατεστημένο σε διασυνδεδεμένο δωμάτιο, ο προγραμματισμός του χρονοδιακόπτη θα πρέπει να γίνεται μέσω του συστήματος του κυρίως δωματίου.

## Αναπαραγωγή και αναμονή με χρονοδιακόπτη

Μπορείτε να προρυθμίσετε το BeoSystem 1 ώστε να ξεκινά και σταματά αυτόματα μια συγκεκριμένη ημερομηνία και ώρα ή την ίδια ώρα και ημέρα κάθε εβδομάδα.



### Το σύστημα γράφει:

Jan...	Ιανουάριος	Jul...	Ιούλιος
Feb...	Φεβρουάριος	Aug...	Αύγουστος
Mar...	Μάρτιος	Sep...	Σεπτέμβριος
Apr...	Απρίλιος	Oct...	Οκτώβριος
May...	Μάιος	Nov...	Νοέμβριος
Jun...	Ιούνιος	Dec...	Δεκέμβριος

Mon...	Δευτέρα
Tue...	Τρίτη
Wed...	Τετάρτη
Thu...	Πέμπτη
Fri...	Παρασκευή
Sat...	Σάββατο
Sun...	Κυριακή

### Για να εισάγετε ρυθμίσεις για αναπαραγωγή ή αναμονή χρονοδιακόπτη...

- > Πιέστε **MENU** για να ανακαλέσετε το κυρίως μενού.
- > Πιέστε **GO** για να ανακαλέσετε το μενού *Timer play*.
- > Πιέστε **GO** για να ανακαλέσετε το μενού *Set timer*.
- > Πιέστε **◀** ή **▶** για να μετακινηθείτε μεταξύ των διαφόρων στοιχείων του μενού.
- > Πιέστε **▲** ή **▼** για να πραγματοποιήσετε επιλογές για ένα στοιχείο μενού. Για παράδειγμα, ρύθμιση του *Source* (πηγή) σε *Standby* (αναμονή) εάν θέλετε να θέσετε το BeoSystem 1 σε κατάσταση αναμονής, ή *TV* εάν θέλετε να παρακολουθήσετε κάποιο τηλεοπτικό κανάλι σε μια συγκεκριμένη ώρα.
- > Πιέστε τα αριθμητικά πλήκτρα για να συμπληρώσετε π.χ. τον αριθμό ενός προγράμματος ή τους χρόνους έναρξης και λήξης.
- > Εάν θέλετε να ρυθμίσετε Χρονοδιακόπτες για συγκεκριμένες ημέρες της εβδομάδας, πιέστε **▶** για να φωτιστεί η ένδειξη *Date* και στη συνέχεια πιέστε **MENU** για να αλλάξετε την ένδειξη *Date* σε *Days*. Επιλέξτε τις συγκεκριμένες ημέρες της εβδομάδας στις οποίες θέλετε να λειτουργήσει ο Χρονοδιακόπτης. Εμφανίζονται όλες οι ημέρες της εβδομάδας – αρχίζοντας από *M* για τη Δευτέρα. Πιέστε **▶** για να μετακινηθείτε μεταξύ των ημερών και πιέστε **▼** για να αφαιρέσετε οποιαδήποτε μέρα δε θέλετε. Όταν εμφανιστεί/οούν η/οι ημέρα/ες της εβδομάδας, πιέστε **GO**. Μετά το **OK** φωτίζεται.
- > Όταν εισάγετε τις απαιτούμενες πληροφορίες, πιέστε **GO** για να αποθηκεύσετε τις ρυθμίσεις χρονοδιακόπτη σας ή...
- > ...πιέστε **EXIT** για να εγκαταλείψετε όλα τα μενού χωρίς αποθήκευση.

## Αναπαραγωγή με χρονοδιακόπτη μέσω teletext

Είναι επίσης δυνατός ο προγραμματισμός ρυθμίσεων αναπαραγωγής με χρονοδιακόπτη μέσω teletext.

### Για να εισάγετε ρυθμίσεις αναπαραγωγής με χρονοδιακόπτη μέσω teletext...

- > Πιέστε **MENU** ενώ είναι φωτισμένο το *Start* (εκκίνηση) για να ανακαλέσετε το teletext.
- > Εισάγετε τον αριθμό της σελίδας teletext που θέλετε.
- > Όταν βρεθεί η σελίδα, πιέστε **MENU** για να προγραμματίσετε μια αναπαραγωγή με χρονοδιακόπτη. Ένας κέρσορας φωτίζει την πρώτη ώρα έναρξης της λίστας.
- > Πιέστε **▲** ή **▼** για να μετακινήσετε το κέρσορα στο πρόγραμμα για το οποίο θέλετε να κάνετε μια αναπαραγωγή με χρονοδιακόπτη.
- > Πιέστε **GO** για αποδοχή της ώρας έναρξης.
- > Πιέστε **▲** ή **▼** για μετακίνηση στην ώρα λήξης που θέλετε και πιέστε **GO** για αποδοχή της.
- > Στην κορυφή της σελίδας teletext εμφανίζεται μια γραμμή που αναγράφει την ώρα έναρξης και λήξης ακολουθούμενες από το 'OK?'.  
> Πιέστε **GO** για να αποθηκεύσετε τις ρυθμίσεις αναπαραγωγής με χρονοδιακόπτη.

## Για να ενεργοποιήσετε τη λειτουργία αναπαραγωγής με χρονοδιακόπτη

Πρέπει να ενεργοποιήσετε τη λειτουργία αναπαραγωγής με χρονοδιακόπτη για να εκτελεστούν οι χρονοδιακόπτες.

### Για να ενεργοποιήσετε τη λειτουργία αναπαραγωγής με χρονοδιακόπτη...

- > Πιέστε **MENU** για να ανακαλέσετε το κυρίως μενού.
- > Πιέστε **GO** για να ανακαλέσετε το μενού *Timer play*.
- > Πιέστε **2** για να ανακαλέσετε το μενού *Activate timer*.
- > Πιέστε **▲** ή **▼** για την αποκάλυψη του *Yes*. Για απενεργοποίηση της λειτουργίας αναπαραγωγής με χρονοδιακόπτη, επιλέξτε *No*.
- > Πιέστε **GO** για να αποθηκεύσετε τις ρυθμίσεις αναπαραγωγής με χρονοδιακόπτη ή...
- > ...πιέστε **EXIT** για να εγκαταλείψετε όλα τα μενού χωρίς αποθήκευση.

Εάν συνδέσετε ένα προϊόν ήχου ή εικόνας Bang & Olufsen με το BeoSystem 1 με ένα καλώδιο Master Link, μπορείτε να την εξαιρέσετε ή να τη συμπεριλάβετε σε λειτουργίες με χρονοδιακόπτη μέσω του μενού *Timer play*. Για παράδειγμα, ρυθμίστε το χρονοδιακόπτη του BeoSystem 1 στο *Yes* και το χρονοδιακόπτη του Ηχοσυστήματος στο *OFF* εάν θέλετε οι λειτουργίες με χρονοδιακόπτη να ισχύουν μόνο για το BeoSystem 1.

*Για περισσότερες πληροφορίες σχετικά με τον τρόπο ενεργοποίησης ή απενεργοποίησης της αναπαραγωγής με χρονοδιακόπτη για ένα συνδεδεμένο προϊόν ήχου ή εικόνας Bang & Olufsen, ανατρέξτε στον Οδηγό που συνοδεύει το προϊόν.*

## Προβολή, επεξεργασία ή διαγραφή ενός χρονοδιακόπτη

Ανάκληση μιας λίστας στην οθόνη με τις ρυθμίσεις χρονοδιακόπτη που έχετε εισάγει. Από αυτή τη λίστα, μπορείτε να επεξεργαστείτε ή να διαγράψετε τις ρυθμίσεις χρονοδιακόπτη.

### Για να δείτε, να επεξεργαστείτε ή να διαγράψετε τις ρυθμίσεις χρονοδιακόπτη σας...

- > Πιέστε **MENU** ενώ φωτίζεται η ένδειξη *Source* (πηγή) ή *Pr* (πρόγραμμα) στο μενού *Set timer* για να ανακαλέσετε το index με τις προηγούμενες ρυθμίσεις του χρονοδιακόπτη.
- > Πιέστε **▲** ή **▼** για να μετακινηθείτε στη λίστα με τις ρυθμίσεις που θέλετε να επεξεργαστείτε ή να διαγράψετε.
- > Για να επεξεργαστείτε μία ρύθμιση, πιέστε **GO** και ακολουθήστε τη διαδικασία που περιγράφεται νωρίτερα.
- > Για να μπορέσετε να διαγράψετε μία ρύθμιση πιέστε **MENU**. Η ημερομηνία αντικαθίσταται από την ένδειξη *Clear?*
- > Πιέστε **GO** για να διαγράψετε τη ρύθμιση, ή **EXIT** για να τη διατηρήσετε.

## Χειρισμός του set-top box

Ο ενσωματωμένος Set-top Box Controller ενεργεί ως ερμηνευτής μεταξύ του set-top box της επιλογής σας και του τηλεχειριστηρίου Beo4. Όταν είναι συνδεδεμένο ένα set-top box, μπορείτε να χρησιμοποιείτε το τηλεχειριστήριο Beo4 για να έχετε πρόσβαση στα προγράμματα και τις λειτουργίες που προσφέρει το set-top box.

Για περισσότερες πληροφορίες σχετικά με τη σύνδεση και καταχώρηση ενός set-top box, ανατρέξτε στο κεφάλαιο 'Σύνδεση πρόσθετων συσκευών' στη σελίδα 44 και το κεφάλαιο 'Καταχώρηση και χρήση πρόσθετων συσκευών εικόνας' στη σελίδα 32.

### Γενική λειτουργία του Beo4

Εάν ξέρετε ποιο πλήκτρο του Beo4 ενεργοποιεί τη λειτουργία που θέλετε, μπορείτε να ανακαλέσετε τη λειτουργία χωρίς να ενεργοποιήσετε πρώτα το μενού του Set-top Box Controller.

#### *Ενώ το set-top box είναι ενεργοποιημένο...*

Πιέστε GO και στη συνέχεια το αριθμητικό πλήκτρο που ενεργοποιεί τη λειτουργία που θέλετε

**GO**  
**0 – 9**

Πιέστε GO και στη συνέχεια ▲ ή ▼ για να μετακινηθείτε απευθείας προς τα επάνω ή κάτω στα προγράμματα

**GO**  
**▲**  
**▼**

Πιέστε και κρατήστε πατημένο το GO για να εμφανιστεί ο Οδηγός Προγράμματος ή ο τίτλος 'Now/Next' στην οθόνη ανάλογα με το set-top box

**GO**

### Χρήση του μενού του set-top box

Αφού ενεργοποιήσετε το set-top box, μπορείτε να χειριστείτε τα μενού του ίδιου του set-top box, όπως τον οδηγό προγραμμάτων, μέσω του Beo4.

#### *Ενώ εμφανίζεται το μενού του set-top box...*

Μετακινεί τον κέρσορα προς τα επάνω ή κάτω

**▲**  
**▼**

Μετακινεί τον κέρσορα

**◀ ▶**

Επιλέγει και ενεργοποιεί μια λειτουργία

**GO**  
**GO**

Πιέστε GO και στη συνέχεια ◀ ή ▶ για να μετακινηθείτε μεταξύ των σελίδων μενού ή μέσα σε λίστες προγραμμάτων

**GO**  
**◀ ▶**

Έξοδος από μενού ή επιστροφή στο προηγούμενο μενού

**STOP**

Έξοδος από μενού, εισαγωγή ή έξοδος από διάφορες λειτουργίες, όπως το ραδιόφωνο

**EXIT**

Χρησιμοποιείτε τα έγχρωμα πλήκτρα όπως δείχνεται στα μενού του set-top box

**■ ■**  
**■ ■**

Όταν επιλέγετε το set-top box ως πηγή, πιέστε δύο φορές MENU για να ανακαλέσετε το κυρίως μενού του BeoSystem 1.

## Μενού του Set-top Box Controller

Ορισμένα από τα πλήκτρα στο τηλεχειριστήριο του set-top box δεν είναι άμεσα διαθέσιμα στο Beo4. Για να μάθετε ποια πλήκτρα του Beo4 ενεργοποιούν συγκεκριμένες υπηρεσίες ή λειτουργίες του set-top box, ανακαλέστε στην οθόνη το μενού του Set-top Box Controller.

*Εάν το set-top box έχει καταχωρηθεί ως STB (SAT)...*

Πιέστε για ενεργοποίηση του set-top box **SAT**

*Εάν το set-top box έχει καταχωρηθεί ως STB (V.AUX)...*

Πιέστε επανειλημμένα για να εμφανιστεί η ένδειξη V.AUX στο Beo4 **LIST**  
V.AUX

Πιέστε για ενεργοποίηση του set-top box **GO**

*Στη συνέχεια,*

Πιέστε για να ανακαλέσετε το μενού του Set-top Box Controller **MENU**

Πιέστε το αριθμητικό πλήκτρο το οποίο ενεργοποιεί τη λειτουργία που θέλετε ή... **1 – 9**

...πιέστε ένα από τα έγχρωμα πλήκτρα για να ενεργοποιήσετε μια λειτουργία 

## Χρήση ενός set-top box σε ένα διασυνδεδεμένο δωμάτιο

Όταν το set-top box συνδέεται με την τηλεόραση στο κυρίως δωμάτιο, μπορείτε να χειρίζεστε το set-top box από την τηλεόραση του διασυνδεδεμένου δωματίου. Ωστόσο, το μενού του Set-top Box Controller δεν μπορεί να εμφανιστεί στην οθόνη της τηλεόρασης στο διασυνδεδεμένο δωμάτιο.

*Εάν το set-top box έχει καταχωρηθεί ως STB (SAT)...*

Πιέστε για ενεργοποίηση του set-top box στο κυρίως δωμάτιο **SAT**

*Εάν το set-top box έχει καταχωρηθεί ως STB (V.AUX)...*

Πιέστε επανειλημμένα για να εμφανιστεί η ένδειξη V.AUX στο Beo4 **LIST**  
V.AUX

Πιέστε για ενεργοποίηση του set-top box στο κυρίως δωμάτιο **GO**

Πιέστε για επιλογή μιας λειτουργίας και... **GO**  
...πιέστε το αριθμητικό πλήκτρο το οποίο ενεργοποιεί τη λειτουργία που θέλετε **1 – 9**

Πιέστε ένα από τα έγχρωμα πλήκτρα για να ενεργοποιήσετε μια λειτουργία 

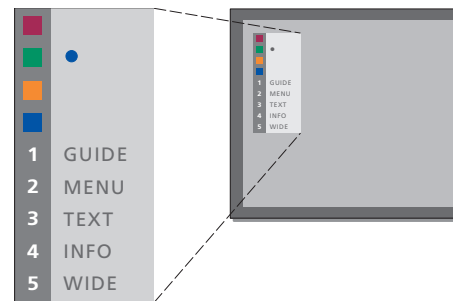

*Παράδειγμα ενός μενού Set-top Box Controller – Τα πλήκτρα του Beo4 εμφανίζονται αριστερά του μενού και τα πλήκτρα του set-top box εμφανίζονται δεξιά.*

## Το σύστημα κωδικού PIN

Μπορείτε να επιλέξετε την ενεργοποίηση ή μη του συστήματος κωδικού PIN. Το σύστημα κωδικού PIN απενεργοποιείται όταν διαγράψετε τον κωδικό PIN.

Το σύστημα κωδικού PIN έχει σκοπό να αποτρέπει τη χρήση του BeoSystem 1 από τρίτους που δεν γνωρίζουν τον κωδικό PIN.

Όταν το BeoSystem 1 αποσυνδέεται από την πρίζα για 15–30 λεπτά, ενεργοποιείται το σύστημα κωδικού PIN.

Όταν επανασυνδεθεί και ενεργοποιηθεί, BeoSystem 1 απενεργοποιείται αυτόματα μετά από τέσσερα λεπτά. Η εισαγωγή του κωδικού PIN επαναφέρει το BeoSystem 1 στην κανονική λειτουργία.

Σε περίπτωση που χάσετε ή ξεχάσετε τον κωδικό σας, επικοινωνήστε με το κατάστημα της Bang & Olufsen για να λάβετε ένα Γενικό κωδικό, ο οποίος απενεργοποιεί τον κωδικό σας PIN.

**ΣΗΜΕΙΩΣΗ!** Μπορείτε να αλλάξετε τον κωδικό PIN έως πέντε φορές μέσα σε διάστημα τριών ωρών.

### Ενεργοποίηση του συστήματος κωδικού PIN



#### Ενώ λειτουργεί η τηλεόραση...

Πιέστε για να ανακαλέσετε το κυρίως μενού

**MENU**

Πιέστε **◀◀** δύο φορές, και μετά **STOP**. Το μενού *Pincode* εμφανίζεται στην οθόνη

**◀◀**  
**STOP**

Χρησιμοποιήστε τα αριθμητικά πλήκτρα στο Beo4 για την εισαγωγή των τεσσάρων ψηφίων του κωδικού σας

**0 – 9**

Πιέστε για να μετακινήσετε τον κέρσορα στο *Confirm pincode* όταν εισάγετε τον κωδικό σας μια φορά

**▶▶**

Εισάγετε ξανά τον κωδικό. Αν οι δύο κωδικοί δεν ταιριάζουν, τα πεδία εισαγωγής διαγράφονται και θα πρέπει να εισάγετε ξανά τον κωδικό

**0 – 9**

Πιέστε για αποθήκευση του κωδικού

**GO**

#### Για να ακυρώσετε την εισαγωγή ενός κωδικού...

Πιέστε για ακύρωση της εισαγωγής ενός κωδικού και εκκαθάριση των πεδίων εισαγωγής

**STOP**

### Αλλαγή ή διαγραφή του κωδικού PIN



#### Ενώ λειτουργεί η τηλεόραση...

Πιέστε για να ανακαλέσετε το κυρίως μενού

**MENU**

Πιέστε **◀◀** δύο φορές, και μετά **STOP**. Το BeoSystem 1 σας προτρέπει να εισάγετε τον κωδικό σας PIN

**◀◀**  
**STOP**

Εισάγετε τον κωδικό σας PIN

**0 – 9**

Αν ο κωδικός δεν είναι σωστός, τα πεδία εισαγωγής διαγράφονται και θα πρέπει να εισάγετε ξανά τον κωδικό

**PIN** \_\_\_\_\_

Αφού εισάγετε τον κωδικό σας, το μενού *Pincode* σας προτρέπει να διαγράψετε τον κωδικό ή να εισάγετε ένα νέο κωδικό

Πιέστε **1** για διαγραφή του κωδικού, ή **2** για την εισαγωγή ενός νέου κωδικού

**1**  
**2**

Εισάγετε το νέο κωδικό

**0 – 9**

Πιέστε για να μετακινήσετε τον κέρσορα στο *Confirm pincode* όταν εισάγετε το νέο κωδικό σας μια φορά

**▶▶**

Εισάγετε ξανά το νέο κωδικό

Πιέστε για αποθήκευση του νέου κωδικού

**GO**

#### Για να ακυρώσετε την εισαγωγή ενός κωδικού PIN...

Πιέστε για ακύρωση της εισαγωγής ενός κωδικού και εκκαθάριση των πεδίων εισαγωγής

**STOP**

## Χρήση του κωδικού PIN

Εάν το BeoSystem 1 απουσυνδεθεί από την πρίζα για 15–30 λεπτά, το BeoSystem 1 σας προτρέπει να εισάγετε τον κωδικό PIN όταν την ενεργοποιήσετε. Εάν δεν εισάγετε τον κωδικό PIN, το BeoSystem 1 μεταβαίνει σε αναμονή μετά από 4 λεπτά περίπου.

### Όταν το BeoSystem 1 είναι ενεργοποιημένο...

Το BeoSystem 1 σας προτρέπει να εισάγετε τον κωδικό σας PIN

PIN \_ \_ \_ \_ \_

Εισάγετε τον κωδικό σας PIN

0 – 9

PIN \* \* \_ \_

Το BeoSystem 1 επανεκκινείται μετά την εισαγωγή του τελευταίου ψηφίου

PIN \* \* \* \*

Αν γίνει λανθασμένη εισαγωγή κωδικού, εμφανίζεται η ένδειξη ERROR. Εισάγετε ξανά τον κωδικό

ERROR

PIN \_ \_ \_ \_ \_

### Για να ακυρώσετε την εισαγωγή ενός κωδικού...

Πιέστε για ακύρωση της εισαγωγής ενός κωδικού και εκκαθάριση των πεδίων εισαγωγής

STOP

Πέντε λανθασμένες εισαγωγές θα προκαλέσουν την απενεργοποίηση του BeoSystem 1 για τρεις ώρες, κατά τις οποίες ο χειρισμός του είναι αδύνατος.

Περίπου 20 δευτερόλεπτα πριν το σύστημα μεταβεί αυτόματα σε αναμονή, δεν είναι δυνατός ο χειρισμός του από το τηλεχειριστήριο. Επομένως, αυτό το διάστημα δεν είναι δυνατή η εισαγωγή ενός κωδικού PIN.

## Σε περίπτωση που ξεχάσετε τον κωδικό σας PIN.

Επικοινωνήστε με ένα κατάστημα της Bang & Olufsen για να πάρετε έναν πενταψήφιο Γενικό Κωδικό.

### Όταν λάβετε τον Γενικό Κωδικό...

Όταν το BeoSystem 1 ζητήσει τον κωδικό σας PIN, πιέστε και κρατήστε πιεσμένο το ◀ για να ανακαλέσετε την οθόνη του Γενικού κωδικού

PIN \_ \_ \_ \_ \_

◀

PIN \_ \_ \_ \_ \_

Η εισαγωγή αυτού του πενταψήφιου κωδικού απενεργοποιεί τον κωδικό σας PIN και επανενεργοποιεί το BeoSystem 1. Εμφανίζεται η ένδειξη DELETED

0 – 9

DELETED

### Για να χρησιμοποιήσετε και πάλι το σύστημα κωδικού PIN...

Ακολουθήστε τη διαδικασία ενεργοποίησης του συστήματος κωδικού PIN





Το κεφάλαιο αυτό σας ενημερώνει σχετικά με τον τρόπο συντονισμού και προσθήκης νέων τηλεοπτικών καναλιών και ρύθμισης τηλεοπτικών καναλιών και με τον τρόπο που μπορείτε να κάνετε τις δικές σας ρυθμίσεις εικόνας και ήχου.

Για πληροφορίες σχετικά με τη ρύθμιση της τηλεόρασής σας και τη σύνδεση πρόσθετων συσκευών εικόνας, ανατρέξτε στο κεφάλαιο *'Τοποθέτηση, συνδέσεις και συντήρηση'* στη σελίδα 39.

## **Συντονισμός τηλεοπτικών καναλιών, 26**

- Αναζήτηση διαθέσιμων καναλιών
- Προσθήκη νέων καναλιών

## **Επεξεργασία συντονισμένων τηλεοπτικών καναλιών, 28**

- Ρύθμιση συντονισμένων τηλεοπτικών καναλιών
- Μετακίνηση συντονισμένων καναλιών
- Ονομασία συντονισμένων καναλιών
- Διαγραφή συντονισμένων καναλιών

## **Καταχώρηση και χρήση πρόσθετων συσκευών εικόνας, 32**

- Τι συνδέεται;
- Επιλογή ενός set-top box
- Πρόσβαση σε πρόσθετες συσκευές εικόνας

## **Εισαγωγή ρυθμίσεων εικόνας και ήχου, 34**

- Ρύθμιση φωτεινότητας, χρώματος ή αντίθεσης
- Ρύθμιση έντασης, μπάσων, πρίμων ή loudness

## **Προβολή του ονόματος του συστήματος ενεργού ήχου, 36**

## **Ρύθμιση της ώρας και της ημερομηνίας, 37**

Μπορείτε να επιλέξετε την αυτόματη εύρεση των τηλεοπτικών καναλιών από το BeoSystem 1.

Προρυθμίστε μέχρι 99 διαφορετικά τηλεοπτικά κανάλια σε δικούς τους αριθμούς καναλιών και δώστε σε κάθε κανάλι ένα διακριτό όνομα.

Μπορείτε να συντονίσετε καινούργια κανάλια ή να επανασυντονίσετε κανάλια που είχατε διαγράψει.

Όταν συντονίζετε κανάλια μέσω του μενού *Add program*, τα κανάλια που είχατε συντονίσει προηγουμένως παραμένουν χωρίς αλλαγές. Αυτό σας επιτρέπει να διατηρήσετε τα ονόματα των καναλιών, τη θέση τους στη λίστα καναλιών και οποιαδήποτε ειδική ρύθμιση που έχετε αποθηκεύσει για αυτά τα κανάλια, όπως ρυθμίσεις αποκωδικοποιητή ή συστήματος μετάδοσης.

### Αναζήτηση διαθέσιμων καναλιών

Όταν ρυθμίζετε το BeoSystem 1 για πρώτη φορά, μπορείτε να συντονίσετε τα τηλεοπτικά κανάλια που εκπέμπουν στην περιοχή σας μέσω του μενού *TV tuning*. Το BeoSystem 1 βρίσκει τα διαθέσιμα κανάλια και τα αποθηκεύει αριθμητικά και ονομαστικά.

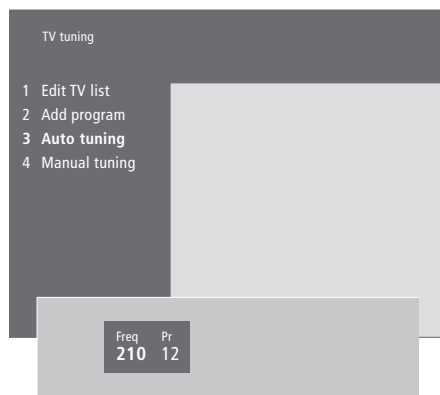

- > Πιέστε **MENU** για να ανακαλέσετε το κυρίως μενού.
- > Πιέστε **3** για να ανακαλέσετε το μενού *Setup*.
- > Πιέστε **GO** για να ανακαλέσετε το μενού *Tuning*.
- > Πιέστε **GO** ξανά για να εμφανίσετε το μενού *TV tuning*.
- > Πιέστε **3** για να ανακαλέσετε το μενού *Auto tuning*. Εμφανίζονται τα πεδία *Freq* (συχνότητα) και *Pr* (πρόγραμμα).
- > Πιέστε **▲** για να αρχίσει ο αυτόματος συντονισμός. Τα περιεχόμενα των πεδίων της συχνότητας και του προγράμματος δείχνουν την πρόοδο.

Όταν ολοκληρωθεί ο συντονισμός, μπορείτε να μετακινήσετε, να διαγράψετε ή να αλλάξετε ονομασία στα κανάλια από μία λίστα τηλεοπτικών προγραμμάτων. Η λίστα αυτή εμφανίζεται και όταν πιέσετε το *STOP* κατά τη διάρκεια του αυτόματου συντονισμού. Για πληροφορίες σχετικά με την επεξεργασία της λίστας καναλιών, ανατρέξτε στο κεφάλαιο 'Επεξεργασία συντονισμένων τηλεοπτικών καναλιών' στη σελίδα 28.

## Προσθήκη νέων καναλιών

Μπορείτε να προσθέσετε νέα ή προηγουμένως διαγραμμένα κανάλια στη λίστα καναλιών οποιαδήποτε στιγμή μέσω του μενού **'Add program'**.

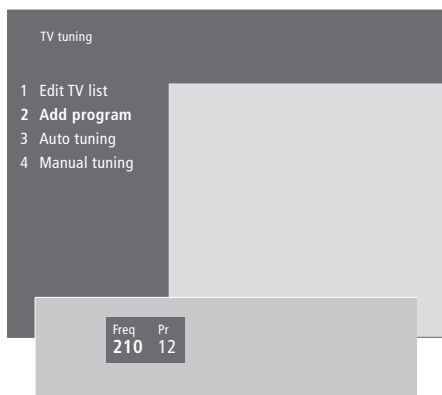

- > Πιέστε **MENU** για να ανακαλέσετε το κυρίως μενού.
- > Πιέστε **3** για να ανακαλέσετε το μενού *Setup*.
- > Πιέστε **GO** για να ανακαλέσετε το μενού *Tuning*.
- > Πιέστε **GO** ξανά για να ανακαλέσετε το μενού *TV tuning*.
- > Πιέστε **2** για να ανακαλέσετε το μενού *Add program*.
- > Πιέστε **▲** για να αρχίσετε την πρόσθεση νέων καναλιών. Τα πεδία *Freq* (συχνότητα) και *Pr* (πρόγραμμα) δείχνουν την πρόοδο του συντονισμού.
- > Πιέστε **STOP** για να διακόψετε την προσθήκη καναλιών. Μπορείτε στη συνέχεια να μετακινήσετε, μετονομάσετε ή διαγράψετε κανάλια από μια λίστα, όπως περιγράφεται στο κεφάλαιο *'Επεξεργασία συντονισμένων τηλεοπτικών καναλιών'* στη σελίδα 28.
- > Πιέστε **EXIT** όταν έχουν συντονιστεί, ονομαστεί και τοποθετηθεί στη σειρά που θέλετε τα κανάλια.

## Επεξεργασία συντονισμένων τηλεοπτικών καναλιών

Μπορείτε όποτε θέλετε να κάνετε ρυθμίσεις στα συντονισμένα τηλεοπτικά σας κανάλια ή να συντονίσετε κανάλια που δεν αποθηκεύτηκαν κατά τον αυτόματο συντονισμό.

Μπορείτε επίσης να εισάγετε ρυθμίσεις πριν από το συντονισμό των καναλιών. Οι ρυθμίσεις αυτές μπορεί να αφορούν την επιλογή ενός συστήματος μετάδοσης για κάποιους τύπους καναλιών, ή τη ρύθμιση αυτόματης ενεργοποίησης ενός συνδεδεμένου αποκωδικοποιητή όποτε υπάρχει κωδικοποιημένο σήμα.

Επιπλέον, μπορείτε να επεξεργαστείτε τη λίστα καναλιών σας μετονομάζοντας κανάλια, μετακινώντας τα στη λίστα ή διαγράφοντας όλα τα ανεπιθύμητα κανάλια από τη λίστα καναλιών, μειώνοντας με αυτό τον τρόπο το χρόνο που δαπανάτε για την αλλαγή καναλιών.

### Ρύθμιση συντονισμένων τηλεοπτικών καναλιών

Μπορείτε να αποθηκεύετε τηλεοπτικά κανάλια σε δικούς τους αριθμούς προγραμμάτων. Συντονίστε με ακρίβεια τη λήψη των καναλιών, υποδείξτε την παρουσία κωδικοποιημένων καναλιών και επιλέξτε τους κατάλληλους τύπους ήχου για το κάθε κανάλι.

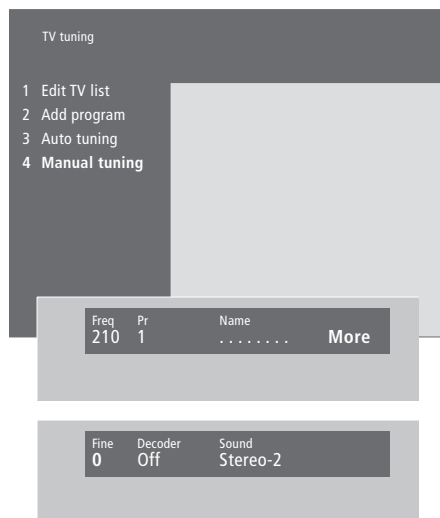

Εάν εμφανιστεί το στοιχείο 'System' στο μενού, βεβαιωθείτε ότι αναγράφεται το σωστό σύστημα μετάδοσης πριν αρχίσετε το συντονισμό:

B/G... για PAL/SECAM B/G  
I... για PAL I  
L... για SECAM L  
M... για NTSC M  
D/K... για PAL/SECAM D/K

*Μπορεί να μην είναι διαθέσιμες όλες οι επιλογές, ανάλογα με τον τύπο της τηλεόρασης.*

*Εάν κάποια προγράμματα μεταδίδονται σε δύο γλώσσες και τις θέλετε και τις δύο, μπορείτε να αποθηκεύσετε το πρόγραμμα δύο φορές, μία φορά με την κάθε γλώσσα.*

- > Πιέστε **MENU** για να ανακαλέσετε το κυρίως μενού.
- > Πιέστε **3** για να ανακαλέσετε το μενού *Setup*.
- > Πιέστε **GO** για να ανακαλέσετε το μενού *Tuning*.
- > Πιέστε **GO** ξανά για να ανακαλέσετε το μενού *TV tuning*.
- > Πιέστε **4** για να ανακαλέσετε το μενού *Manual tuning*.
- > Πιέστε **◀** ή **▶** για να μετακινηθείτε μεταξύ των στοιχείων του μενού και **▲** ή **▼** για να δείτε τις επιλογές σας για κάθε στοιχείο. Εάν πιέσετε **▲** όταν ο κέρσορας βρίσκεται στο πεδίο *Freq* (συχνότητα), αρχίζει αυτόματα η αναζήτηση για ένα κανάλι. Μπορείτε να εισάγετε αριθμητικές τιμές χρησιμοποιώντας τα αριθμητικά πλήκτρα στο Beo4. Κατά την εισαγωγή ονομάτων, πιέστε **▲** ή **▼** για να εμφανιστεί ο χαρακτήρας που θέλετε. Στη συνέχεια πιέστε **▶** για να μετακινηθείτε στην επόμενη θέση χαρακτήρα.
- > Για να δείτε περισσότερες επιλογές, πιέστε **▶** για να μετακινήσετε τον κέρσορα στο *More* και πιέστε **GO**. Εάν ρυθμίσετε το στοιχείο *Decoder* στο *On*, *Dec1* ή *Dec2*, μπορείτε να επιστρέψετε στο προηγούμενο μενού για να ξεκινήσετε το συντονισμό κωδικοποιημένων καναλιών πιέζοντας **GO**.
- > Όταν συντονιστεί ένα κανάλι, μπορείτε να επιλέξετε και το σύστημα ήχου που θέλετε. Πιέστε **▲** ή **▼** για εναλλαγή μεταξύ των λειτουργιών ήχου που εκπέμπονται ή συντονίστε με ακρίβεια το κανάλι.
- > Πιέστε **GO** όταν εισάγετε τις ρυθμίσεις σας ή...
- > ...πιέστε **EXIT** για να εγκαταλείψετε όλα τα μενού χωρίς αποθήκευση.

## Μετακίνηση συντονισμένων καναλιών

Μπορείτε να επαναρυθμίσετε τη σειρά με την οποία εμφανίζονται τα κανάλια όταν αλλάζετε κανάλια, καθώς και στη λίστα τηλεοπτικών προγραμμάτων της οθόνης.

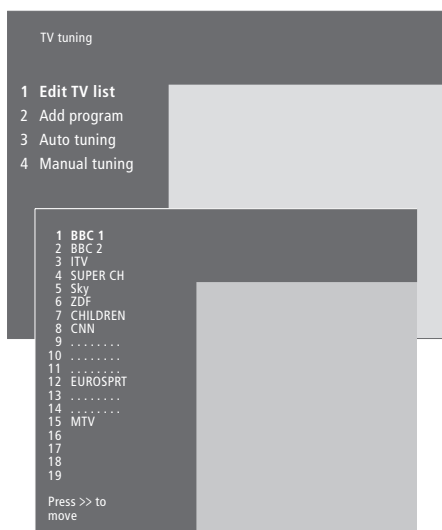

- > Πιέστε **MENU** για να ανακαλέσετε το κυρίως μενού.
- > Πιέστε **3** για να ανακαλέσετε το μενού *Setup*.
- > Πιέστε **GO** για να ανακαλέσετε το μενού *Tuning*.
- > Πιέστε **GO** ξανά για να ανακαλέσετε το μενού *TV tuning*.
- > Πιέστε **GO** για να ανακαλέσετε το μενού *Edit TV list*.
- > Πιέστε ▼ ή ▲ για να μετακινηθείτε μέσα στη λίστα των καναλιών.
- > Όταν βρείτε ένα κανάλι που επιθυμείτε να μετακινήσετε, πιέστε ► για να το αφαιρέσετε από τη λίστα.
- > Πιέστε ▼ ή ▲ για να μετακινήσετε το κανάλι στη νέα του θέση, ή πιέστε το νούμερο της καινούργιας θέσης.
- > Πιέστε ◀ για να βάλετε το κανάλι πίσω στη λίστα. Εάν αλλάξει θέσεις με ένα άλλο κανάλι, το κανάλι αυτό θα μετακινηθεί εκτός της λίστας και μπορεί να τοποθετηθεί κάπου αλλού.
- > Όταν έχετε μετακινήσει τα κανάλια, πιέστε **EXIT** για να βγείτε από όλα τα μενού.

## Ονομασία συντονισμένων καναλιών

Εάν είναι δυνατόν, το BeoSystem 1 ονομάζει αυτόματα τα συντονισμένα κανάλια κατά τον αυτόματο συντονισμό, όμως εσείς μπορείτε όποτε θέλετε να τα μετονομάσετε.

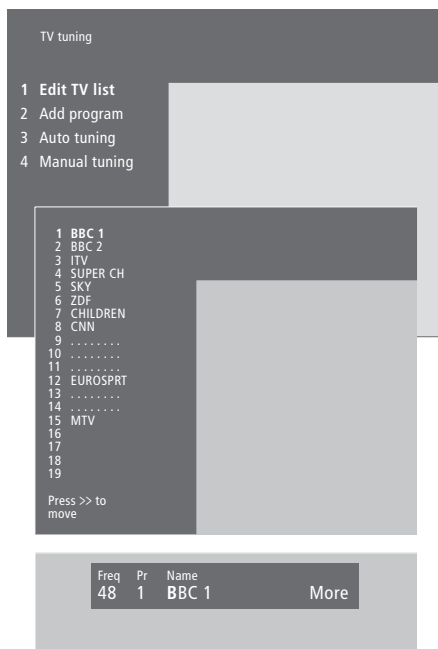

- > Πιέστε **MENU** για να ανακαλέσετε το κυρίως μενού.
- > Πιέστε **3** για να ανακαλέσετε το μενού *Setup*.
- > Πιέστε **GO** για να ανακαλέσετε το μενού *Tuning*.
- > Πιέστε **GO** ξανά για να ανακαλέσετε το μενού *TV tuning*.
- > Πιέστε **GO** για να ανακαλέσετε το μενού *Edit TV list*.
- > Πιέστε **▼** ή **▲** για να μετακινηθείτε μέσα στη λίστα των καναλιών.
- > Όταν έχετε βρει το κανάλι που θέλετε να μετονομάσετε, πιέστε **GO**. Ο κέρσορας τοποθετείται στον πρώτο χαρακτήρα στο όνομα του καναλιού.
- > Πιέστε **◀** ή **▶** για να μετακινηθείτε μεταξύ των χαρακτήρων και **▲** ή **▼** για να επιλέξετε χαρακτήρες.
- > Πιέστε **GO** για να αποθηκεύσετε ένα όνομα και να επιστρέψετε στη λίστα ή...
- > ...πιέστε **STOP** για να επιστρέψετε στη λίστα χωρίς να αποθηκεύσετε το όνομα.
- > Πιέστε **EXIT** για να βγείτε από όλα τα μενού.

## Διαγραφή συντονισμένων καναλιών

Μπορείτε να καταργήσετε από τη λίστα καναλιών όλα τα συντονισμένα κανάλια που δε θέλετε.

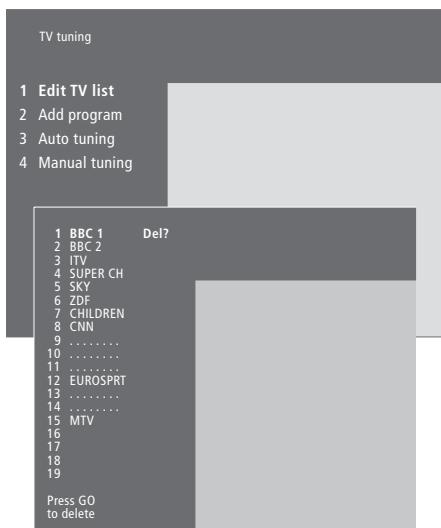

- > Πιέστε **MENU** για να ανακαλέσετε το κυρίως μενού.
- > Πιέστε **3** για να ανακαλέσετε το μενού *Setup*.
- > Πιέστε **GO** για να ανακαλέσετε το μενού *Tuning*.
- > Πιέστε **GO** για να ανακαλέσετε το μενού *Edit TV list*.
- > Πιέστε ▼ ή ▲ για να μετακινηθείτε μέσα στη λίστα των καναλιών.
- > Όταν βρείτε ένα κανάλι που θέλετε να διαγράψετε, πιέστε **MENU**. Το *Del?* εμφανίζεται δίπλα από το όνομα του καναλιού.
- > Πιέστε **GO** για να διαγράψετε το κανάλι ή...
- > ...πιέστε **STOP** για να επιστρέψετε στη λίστα χωρίς να διαγράψετε το κανάλι.
- > Πιέστε **EXIT** για να βγείτε από όλα τα μενού.

# Καταχώρηση και χρήση πρόσθετων συσκευών εικόνας

Εάν συνδέσετε επιπλέον πηγές εικόνας ή συσκευές στο BeoSystem 1, πρέπει να καταχωρήσετε τις συσκευές στο μενού *Connections*.

Οι ρυθμίσεις που επιλέγετε στο μενού *Connections* ενημερώνουν το BeoSystem 1 για τις συνδεδεμένες συσκευές.

Για πληροφορίες σχετικά με το σημείο και τον τρόπο σύνδεσης πρόσθετων συσκευών, ανατρέξτε στα κεφάλαια 'Σύνδεση πρόσθετων συσκευών' στη σελίδα 44 και 'Υποδοχές' στη σελίδα 45.

Όταν οι πρόσθετες συσκευές σας συνδεθούν και καταχωρηθούν στο μενού *Connections*, όπως περιγράφεται, μπορείτε να τις χειρίζεστε με το τηλεχειριστήριο Beo4.

## Τι συνδέεται;

Η καταχώρηση των συσκευών που είναι συνδεδεμένες στο BeoSystem 1 επιτρέπει να τις ενεργοποιείτε με το τηλεχειριστήριο Beo4.

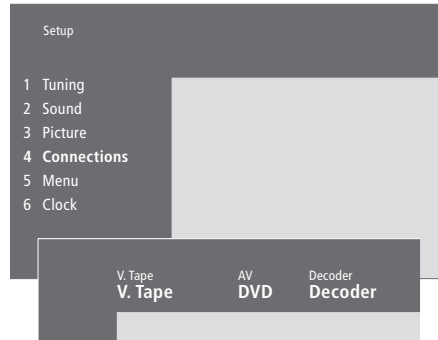

- > Πιέστε **MENU** για να ανακαλέσετε το κυρίως μενού.
- > Πιέστε **3** για να ανακαλέσετε το μενού *Setup*.
- > Πιέστε **4** για να ανακαλέσετε το μενού *Connections*.
- > Πιέστε **▶** για να επιλέξετε μία υποδοχή.
- > Πιέστε **▲** ή **▼** για να μετακινηθείτε στη λίστα των διαθέσιμων συσκευών μέχρι να βρείτε τι έχετε συνδέσει. Επιλέξτε *None* εάν δεν έχετε συνδέσει τίποτα.
- > Αφού επιλέξετε τους τύπους συσκευών, πιέστε **GO** για να αποθηκεύσετε τις ρυθμίσεις σας ή...
- > ...πιέστε **EXIT** για να εγκαταλείψετε όλα τα μενού χωρίς αποθήκευση.

## Συσκευές που μπορούν να συνδεθούν σε κάθε υποδοχή

### V.Tape

- V.Tape...* για βίντεο Bang & Olufsen
- DVD...* για ένα DVD player
- STB (SAT), STB (V.AUX)...* για ένα set-top box\*
- None...* εάν δεν έχετε συνδέσει τίποτα

### AV

- DVD...* για ένα DVD player
- STB (SAT), STB (V.AUX)...* για ένα set-top box\*
- V.AUX...* για άλλες συσκευές
- Non B&O V.Tape2...* για διαφορετικό βίντεο από Bang & Olufsen
- V.Tape2...* για βίντεο Bang & Olufsen
- S-VHS V.TP2...* για βίντεο Super-VHS
- Decoder(2)...* για ένα δεύτερο αποκωδικοποιητή – Συνδέστε τον πρωτεύοντα αποκωδικοποιητή σας στην υποδοχή DECODER
- Doorcam...* για μία κάμερα θυροτηλεόρασης
- None...* εάν δεν έχετε συνδέσει τίποτα

### Decoder

- Decoder(1)...* για έναν πρωτεύοντα αποκωδικοποιητή ή έναν προσαρμογέα *STB (SAT), STB (V.AUX)...* για ένα set-top box\*
- V.AUX...* για συσκευές άλλων κατασκευαστών πλην Bang & Olufsen
- Non B&O V.Tape2...* για διαφορετικό βίντεο από Bang & Olufsen
- None...* εάν δεν έχετε συνδέσει τίποτα

\*ΣΗΜΕΙΩΣΗ: Επιλέξτε STB (SAT) για ένα πρωτεύον set-top box και STB (V.AUX) για ένα δευτερεύον set-top box.



## Επιλογή ενός set-top box

Όταν καταχωρείτε ένα set-top box στο μενού *Connections*, εμφανίζεται μια λίστα από set-top box από την οποία μπορείτε να επιλέξετε.

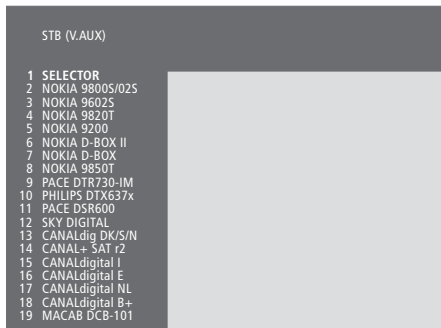

Εάν χρησιμοποιούνται όλες οι υποδοχές, μπορείτε να συνδέσετε ένα δεύτερο set-top box στην υποδοχή της βιντεοκάμερας. Για περισσότερες πληροφορίες, ανατρέξτε στο κεφάλαιο 'Σύνδεση ενός set-top box ή αποκωδικοποιητή' στη σελίδα 8 του Βιβλίου Αναφοράς.

### Όταν εμφανίζεται η λίστα set-top box...

- > Πιέστε **▼** για να μετακινηθείτε προς τα κάτω στη λίστα.
- > Πιέστε **GO** για να επιλέξετε τον τύπο STB.

## Πρόσβαση σε πρόσθετες συσκευές εικόνας

Η πρόσβαση σε ορισμένες από τις συνδεδεμένες συσκευές είναι δυνατή μέσω του τηλεχειριστηρίου Beo4.

Πιέστε για ενεργοποίηση ενός βίντεο

**V TAPE**

Πιέστε επανειλημμένα για να εμφανιστεί η ένδειξη V.TAPE2 στο Beo4

**LIST**

V.TAPE2

Πιέστε για ενεργοποίηση ενός δεύτερου βίντεο

**GO**

Πιέστε επανειλημμένα για να εμφανιστεί η ένδειξη V.AUX στο Beo4

**LIST**

V.AUX

Πιέστε για να ενεργοποιήσετε μια πηγή καταχωρημένη ως V.AUX, όπως ένα set-top box

**GO**

Για να εμφανιστεί το V.AUX ή το V.TAPE2 στο Beo4, πρέπει να προστεθούν στη λίστα λειτουργιών του Beo4. Για περισσότερες πληροφορίες, ανατρέξτε στο κεφάλαιο 'Εξατομίκευση του Beo4' στη σελίδα 18 του Βιβλίου Αναφοράς.

Οι ρυθμίσεις εικόνας και ήχου έχουν γίνει από το εργοστάσιο σε ουδέτερες τιμές η οποίες ταιριάζουν στις περισσότερες καταστάσεις ακρόασης και παρακολούθησης. Ωστόσο, εάν θέλετε μπορείτε να κάνετε τις ρυθμίσεις αυτές σύμφωνα με τις προτιμήσεις σας.

Ρυθμίστε τη φωτεινότητα, το χρώμα ή την αντίθεση. Οι ρυθμίσεις του ήχου περιλαμβάνουν την ένταση, τα μπάσα, τα πρίμα και το loudness του ήχου. Μπορείτε επίσης να ρυθμίσετε ένα υπογούφερ, εάν το BeoLab 2 περιλαμβάνεται στην εγκατάσταση σας.

Αποθηκεύστε προσωρινά τις ρυθμίσεις εικόνας και ήχου σας – μέχρι την απενεργοποίηση του BeoSystem 1 – ή αποθηκεύστε τις μόνιμα.

Για πληροφορίες σχετικά με τον τρόπο αλλαγής της μορφής εικόνας ανατρέξτε στο κεφάλαιο 'Home Theatre' στη σελίδα 10.

## Αλλαγή φωτεινότητας, χρώματος ή αντίθεσης

Προσαρμογή των ρυθμίσεων εικόνας μέσω του μενού *Picture*. Όταν απενεργοποιείτε το BeoSystem 1 ακυρώνονται οι προσωρινές ρυθμίσεις.

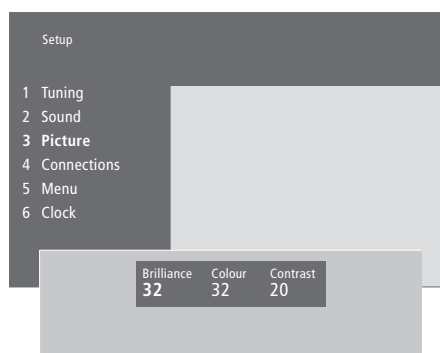

### Για να αλλάξετε φωτεινότητα, χρώμα ή αντίθεση...

- > Πιέστε **MENU** για να ανακαλέσετε το κυρίως μενού.
- > Πιέστε **3** για να ανακαλέσετε το μενού *Setup*.
- > Πιέστε **3** για να ανακαλέσετε το μενού *Picture*.
- > Πιέστε **◀** ή **▶** για να μετακινηθείτε μεταξύ επιλογών στο μενού.
- > Πιέστε **▲** ή **▼** για να θέσετε τις ρυθμίσεις για κάθε επιλογή.
- > Πιέστε **EXIT** για να αποθηκεύσετε τις ρυθμίσεις μέχρι να απενεργοποιήσετε το BeoSystem 1 ή...
- > ...πιέστε **GO** για να αποθηκεύσετε μόνιμα τις ρυθμίσεις.

*Για πηγές εικόνας που χρησιμοποιούν το σύστημα NTSC, υπάρχει μία τέταρτη επιλογή – TINT (Χρωματικός τόνος) – που μπορείτε να ρυθμίσετε.*

## Ρύθμιση έντασης ήχου, μπάσων, πρίμων ή ισορροπίας

Μπορείτε να ρυθμίσετε την ένταση του ήχου, να επιλέξετε έναν συνδυασμό ηχείων ή να ρυθμίσετε την ισορροπία των ηχείων απευθείας από το τηλεχειριστήριο Beo4 οποιαδήποτε στιγμή χωρίς να χρειάζεται να ανακαλέσετε κάποιο μενού, αλλά θα πρέπει να ανακαλέσετε το μενού *Sound* για να μπορέσετε να ρυθμίσετε τα μπάσα, τα πρίμα ή το *loudness*.

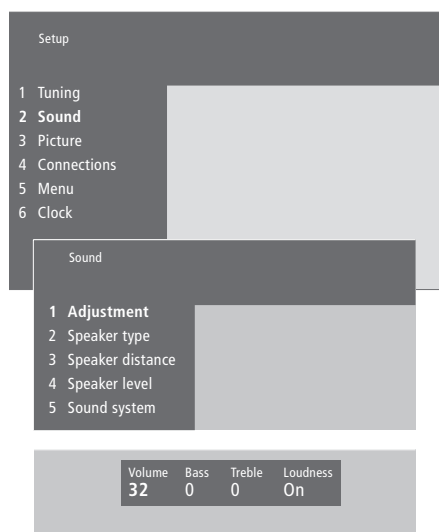

### Για να αλλάξετε ένταση ήχου, μπάσων, πρίμων ή *loudness*...

- > Πιέστε **MENU** για να ανακαλέσετε το κυρίως μενού.
- > Πιέστε **3** για να ανακαλέσετε το μενού *Setup*.
- > Πιέστε **2** για να ανακαλέσετε το μενού *Sound*\*
- > Πιέστε **GO** για να ανακαλέσετε το μενού *Adjustment*.
- > Πιέστε **◀** ή **▶** για να μετακινηθείτε στις επιλογές του μενού.
- > Πιέστε **▲** ή **▼** για να θέσετε τις ρυθμίσεις για κάθε επιλογή.
- > Πιέστε **EXIT** για να αποθηκεύσετε τις ρυθμίσεις μέχρι να απενεργοποιήσετε το BeoSystem 1 ή...
- > ...πιέστε **GO** για να αποθηκεύσετε μόνιμα τις ρυθμίσεις.

*Τα περιεχόμενα του μενού 'Sound' εξαρτώνται από τον αριθμό των ηχείων που έχετε συνδέσει στο BeoSystem 1.*

**\*ΣΗΜΕΙΩΣΗ!** Το μενού *Sound* σας επιτρέπει να ρυθμίσετε μόνιμα τη διάταξη ηχείων ήχου surround. Για περισσότερες πληροφορίες, ανατρέξτε στο κεφάλαιο 'Συνδέσεις ηχείων – ήχος surround' στη σελίδα 4 του Βιβλίου Αναφοράς.

## Προβολή του ονόματος του συστήματος ενεργού ήχου

Η μονάδα ήχου surround στην τηλεόρασή σας επιτρέπει να βλέπετε ποιο ενεργό ηχοσύστημα παίζει εκείνη τη στιγμή στην πηγή ή το πρόγραμμα που παρακολουθείτε.

Το σύστημα ήχου είναι ένα ενσωματωμένο τμήμα ενός προγράμματος ή για παράδειγμα ενός δίσκου DVD. Επομένως, εφόσον το σύστημα ήχου σας εκπέμπεται από το σταθμό μετάδοσης, δεν μπορείτε να προρυθμίσετε ένα σύστημα ήχου σε αυτό το μενού.

Ένα δεδομένο σήμα συστήματος ήχου μπορεί να ενεργοποιήσει αυτόματα το συνδυασμό ηχείων που θεωρείται βέλτιστος για το συγκεκριμένο σύστημα ήχου. Μπορείτε όποτε θέλετε να αγνοήσετε μια τέτοια αυτόματη αλλαγή στο συνδυασμό ηχείων. Για περισσότερες πληροφορίες, ανατρέξτε στην ενότητα 'Home Theatre' στη σελίδα 10.

Τα συστήματα ήχου που μπορούν να εμφανίζονται στο μενού είναι: **Dolby Digital, Dolby Surround Pro Logic, Dolby 3 Stereo, Dolby Digital + Dolby Surround Pro Logic, Mono/Stereo και DTS Digital Surround.**

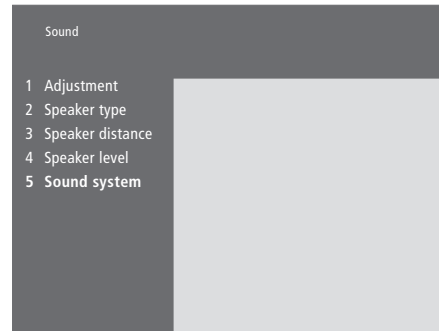

- > Πιέστε **MENU** για να ανακαλέσετε το κυρίως μενού.
- > Πιέστε **3** για να ανακαλέσετε το μενού *Setup*.
- > Πιέστε **2** για να ανακαλέσετε το μενού *Sound*.
- > Πιέστε **5** για να ανακαλέσετε το μενού *Sound system*. Εμφανίζεται το τρέχον σύστημα ήχου. Εμφανίζεται η ένδειξη Mono/Stereo εάν δεν είναι ενεργός ο ήχος Dolby.
- > Πιέστε **EXIT** για να βγείτε από όλα τα μενού.

Το BeoSystem 1 διαθέτει ενσωματωμένο ρολόι 24 ωρών.

Όταν προρυθμίσετε το BeoSystem 1 για να ενεργοποιηθεί ή να απενεργοποιηθεί μόνη της σε μία συγκεκριμένη ώρα, ή όταν προρυθμίζετε μια εγγραφή με χρονοδιακόπτη ενός προγράμματος σε ένα συνδεδεμένο βίντεο BeoCord V 8000, το ρολόι διασφαλίζει την ενεργοποίηση ή την απενεργοποίηση αυτών των χαρακτηριστικών στη σωστή στιγμή.

Ο απλούστερος τρόπος να ρυθμίσετε το ρολόι είναι να το συγχρονίσετε με το teletext ενός συντονισμένου προγράμματος μέσω του μενού *Clock*. Εάν επιλέξετε το συγχρονισμό του ρολογιού, αυτό γίνεται με την υπηρεσία teletext που προσφέρεται από το τηλεοπτικό κανάλι που παρακολουθείτε εκείνη τη στιγμή. Εάν δεν είναι διαθέσιμη μία υπηρεσία teletext, μπορείτε να ρυθμίσετε το ρολόι χειροκίνητα.

**Πριν να συγχρονίσετε το ρολόι με ένα συντονισμένο κανάλι, βεβαιωθείτε ότι το συγκεκριμένο κανάλι διαθέτει υπηρεσία teletext.**

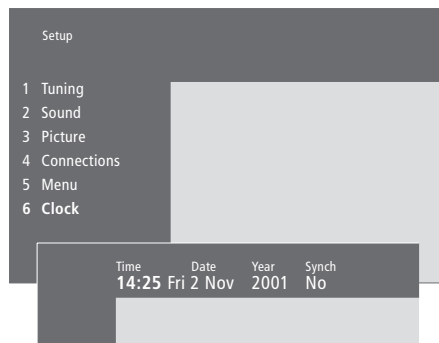

#### Συντομογραφίες για το μήνα και την ημέρα της εβδομάδας

Jan...	Ιανουάριος	Jul...	Ιούλιος
Feb...	Φεβρουάριος	Aug...	Αύγουστος
Mar...	Μάρτιος	Sep...	Σεπτέμβριος
Apr...	Απρίλιος	Oct...	Οκτώβριος
May...	Μάιος	Nov...	Νοέμβριος
Jun...	Ιούνιος	Dec...	Δεκέμβριος

Mon...	Δευτέρα
Tue...	Τρίτη
Wed...	Τετάρτη
Thu...	Πέμπτη
Fri...	Παρασκευή
Sat...	Σάββατο
Sun...	Κυριακή

#### Ρύθμιση της ώρας και της ημερομηνίας...

- > Πιέστε **MENU** για να ανακαλέσετε το κυρίως μενού.
- > Πιέστε **3** για να ανακαλέσετε το μενού *Setup*.
- > Πιέστε **6** για να ανακαλέσετε το μενού *Clock*. Η ένδειξη *Time* είναι ήδη φωτισμένη. Είναι απαραίτητο να εισάγετε την ώρα χειροκίνητα μόνο εάν το *Synch* είναι ρυθμισμένο στο *No*.
- > Εισάγετε την ώρα πιέζοντας τα αριθμητικά πλήκτρα στο τηλεχειριστήριο Beo4.
- > Πιέστε **◀** ή **▶** για να μετακινηθείτε μεταξύ των διαφόρων στοιχείων του μενού.
- > Πιέστε **▲** ή **▼** για να δείτε τις επιλογές για ένα στοιχείο μενού. Επιλέξτε το κανάλι πιέζοντας **▲** ή **▼** μέχρι να εμφανιστεί το όνομα του καναλιού.
- > Πιέστε **GO** για να αποθηκεύσετε τις ρυθμίσεις ρολογιού και ημερολογίου σας ή...
- > ...πιέστε **EXIT** για να εγκαταλείψετε όλα τα μενού χωρίς αποθήκευση.

*Εάν το ρολόι δεν ενημερωθεί για τη μετάβαση μεταξύ Θερινής και Χειμερινής ώρας, απλώς επιλέξτε το κανάλι με το οποίο αρχικά συγχρονίσατε το ρολόι και το ρολόι ενημερώνεται.*



Σε αυτό το κεφάλαιο, μπορείτε να μάθετε τον τρόπο τοποθέτησης, σύνδεσης και συντήρησης του BeoSystem 1. Σας παρέχει επίσης μια επισκόπηση των υποδοχών.

Σας συνιστούμε να ακολουθήσετε τη διαδικασία που περιγράφεται παρακάτω όταν ρυθμίσετε το BeoSystem 1:

- Αποσυνελευρώστε και τοποθετήστε το BeoSystem 1 όπως περιγράφεται στις ακόλουθες σελίδες
- Λάβετε υπόψη σας το κατάλληλο περιβάλλον για το BeoSystem 1. Οδηγίες περιλαμβάνονται στην επόμενη σελίδα
- Τοποθετήστε το δέκτη IR
- Τοποθετήστε την οθόνη
- Συνδέστε τα καλώδια, τις πρόσθετες συσκευές και τα ηχεία όπως περιγράφεται στις ακόλουθες σελίδες.

## Ρύθμιση του BeoSystem 1, 40

- Τοποθέτηση του BeoSystem 1 στο σπίτι σας
- Συνοπτική παρουσίαση των υποδοχών σύνδεσης
- Σύνδεση του δέκτη IR
- Σύνδεση μιας οθόνης με το BeoSystem 1
- Σύνδεση ρεύματος και κεραίας

## Σύνδεση πρόσθετων συσκευών, 44

- Κύρια πηγή ήχου
- AV 2 Expander
- Set-top box
- Αποκωδικοποιητής
- Βίντεο
- DVD player
- Βιντεοπαιγνίδι, Βιντεοκάμερα, κλπ.

## Υποδοχές, 45

- Υποδοχές AV και κεραίας
- Υποδοχές ηχείων και ψηφιακής εισόδου
- Πρόσθετες υποδοχές

## Υποδοχές πρόσοψης, 48

- Υποδοχές πρόσοψης
- Παρακολούθηση Βιντεοκάμερας μέσω του BeoSystem 1
- Αντιγραφή από μια Βιντεοκάμερα

## Συντήρηση του BeoSystem 1, 49

- Καθαρισμός επιφανειών...
- Καθαρισμός του Beo4...
- Αλλαγή των μπαταριών...

## Ρύθμιση του BeoSystem 1

Σας συνιστούμε να ακολουθήσετε τη διαδικασία που περιγράφεται παρακάτω όταν ρυθμίσετε το BeoSystem 1:

- Αποσυνεχάστε και τοποθετήστε το BeoSystem 1 όπως περιγράφεται στις ακόλουθες σελίδες
- Λάβετε υπόψη σας το κατάλληλο περιβάλλον για το BeoSystem 1. Οδηγίες περιλαμβάνονται στην επόμενη σελίδα
- Τοποθετήστε το δέκτη IR
- Τοποθετήστε την οθόνη
- Συνδέστε τα καλώδια, τις πρόσθετες συσκευές και τα ηχεία όπως περιγράφεται στις ακόλουθες σελίδες

Μη συνδέετε το BeoSystem 1 στο ρεύμα μέχρι να ολοκληρώσετε τη σύνδεση της οθόνης, των ηχείων και των υπόλοιπων συσκευών με το BeoSystem 1!

Για περισσότερες πληροφορίες σχετικά με τις υποδοχές πρόσωσης, ανατρέξτε στο κεφάλαιο 'Υποδοχές πρόσωσης', στη σελίδα 48.

### Τοποθέτηση του BeoSystem 1 στο σπίτι σας

- Βεβαιωθείτε ότι το BeoSystem 1 είναι ρυθμισμένο, τοποθετημένο και συνδεδεμένο σύμφωνα με αυτό τον οδηγό.
- Το BeoSystem 1 είναι σχεδιασμένο για χρήση μόνο σε εσωτερικούς, ξηρούς, οικιακούς χώρους και για θερμοκρασίες μεταξύ 10 και 40°C.
- Μην τοποθετήσετε οποιαδήποτε αντικείμενα πάνω στο BeoSystem 1.
- Αφήστε ελεύθερο χώρο τουλάχιστον 5 εκατ. στα πλαϊνά το BeoSystem 1 και 10 εκατ. πάνω από αυτό, για επαρκή αερισμό.
- Τοποθετείτε πάντοτε το BeoSystem 1 σε σταθερή και επίπεδη επιφάνεια.
- Μην επιχειρήσετε να ανοίξετε το BeoSystem 1. Αφήστε τέτοιου είδους εργασίες στο εξειδικευμένο προσωπικό σέρβις.

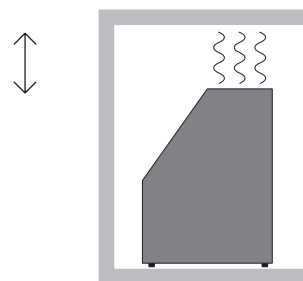

### Παρουσίαση των υποδοχών

- 1 Διακόπτης ρεύματος
- 2 Υποδοχή δέκτη IR
- 3 Υποδοχές πρόσωσης
- 4 Σύνδεση ρεύματος
- 5 Περιοχή υποδοχής οθόνης πλάσματος και προβολικού
- 6 Υποδοχές ηχείων και ψηφιακής εισόδου
- 7 Υποδοχές AV και κεραίας
- 8 Υποδοχή ανεμιστήρα
- 9 Υποδοχή ελεγκτή 0/12 V

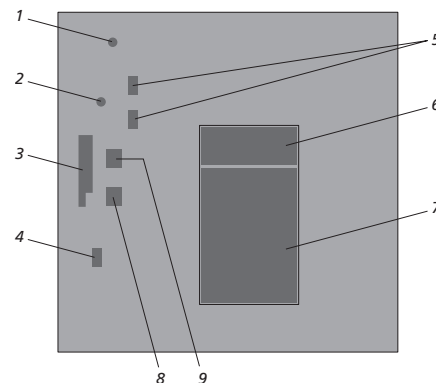

Ανατρέξτε στο κεφάλαιο 'Υποδοχές' στη σελίδα 45 για περισσότερες πληροφορίες σχετικά με τις υποδοχές.



## Σύνδεση του δέκτη IR

Για να χρησιμοποιήσετε τον τηλεχειρισμό του BeoSystem 1 και όλων των συνδεδεμένων συσκευών, είναι απαραίτητο να συνδέσετε το δέκτη IR στο BeoSystem 1.

Ο δέκτης IR είναι ένα είδους 'ματιού' που μπορεί να δέχεται σήματα από το τηλεχειριστήριο Beo4 και να τα στέλνει στο BeoSystem 1. Το BeoSystem 1 στέλνει στη συνέχεια τα κατάλληλα σήματα ελέγχου στην οθόνη σας, στο προβολικό ή στις υπόλοιπες συνδεδεμένες συσκευές.

### Για να συνδέσετε το δέκτη IR...

- > Αφαιρέστε το πίσω κάλυμμα του δέκτη IR (ξεβιδώστε τις δυο βίδες (C) και χαλαρώστε τις δυο βίδες (D), στη συνέχεια ανασηκώστε και βγάλτε το κάλυμμα).
- > Κόψτε το καλώδιο που παρέχεται στο κατάλληλο μήκος και γυμνώστε το.
- > Περάστε το καλώδιο μέσα από το άγκιστρο καλωδίων (E) και συνδέστε τους αγωγούς στις υποδοχές στο εσωτερικό του δέκτη με τη σειρά που υποδεικνύεται. Σφίξτε το άγκιστρο.
- > Τοποθετήστε το πίσω κάλυμμα και στερεώστε το δέκτη IR στον τοίχο όπως περιγράφεται παρακάτω.
- > Συνδέστε το καλώδιο στην υποδοχή IR RECEIVER του BeoSystem 1.

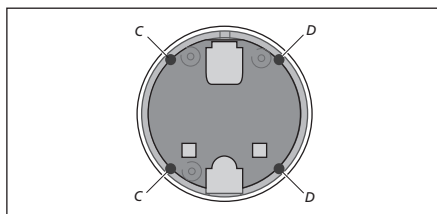
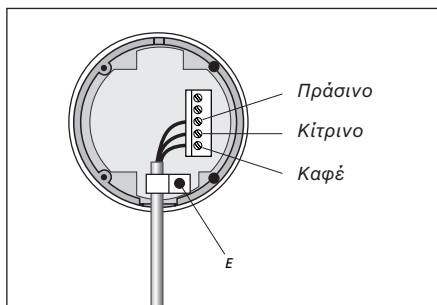

### Για να στερεώσετε το δέκτη IR στον τοίχο...

- > Χρησιμοποιώντας το προσάρτημα τοίχου σα γνώμονα, σημαδέψτε και ανοίξτε δυο οπές στον τοίχο.
- > Χρησιμοποιώντας τις δυο βίδες και τα ούπα (A) που παρέχονται, στερεώστε το προσάρτημα τοίχου στον τοίχο.
- > Μόλις τοποθετήσετε το καλώδιο του δέκτη όπως περιγράφεται παραπάνω, κρεμάστε το δέκτη στο προσάρτημα τοίχου και ασφαλίστε το με τη βίδα (B).
- > Στερεώστε το καλώδιο στον τοίχο και συνδέστε το στο BeoSystem 1.

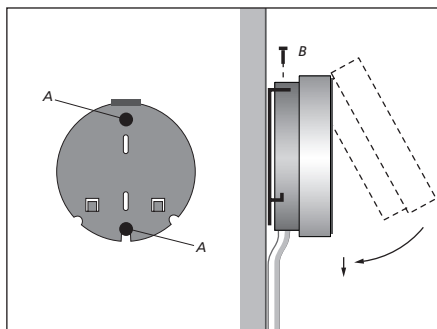

## Σύνδεση μιας οθόνης με το BeoSystem 1

Το BeoSystem 1 έχει ρυθμιστεί για χρήση με οθόνη πλάσματος. Ωστόσο, υποστηρίζει επίσης τη χρήση front προβολικού, rear προβολικού ή οθόνης υγρών κρυστάλλων (LCD). Μπορείτε επίσης να συνδέσετε κάποιο οικιακό σύστημα αυτοματισμού με το BeoSystem 1, οπότε μπορείτε να ελέγχετε το φωτισμό και τις κουρτίνες όταν το BeoSystem 1 είναι απενεργοποιημένο.

**ΣΗΜΑΝΤΙΚΟ!** Η οθόνη που συνδέετε στο BeoSystem 1 πρέπει να είναι συμβατή με την είσοδο 50 Hz!

Τα διαγράμματα απεικονίζουν παραδείγματα τοποθέτησης του BeoSystem 1 με μια οθόνη πλάσματος/υγρών κρυστάλλων (LCD), ένα προβολικό και ένα οικιακό σύστημα αυτοματισμού αντίστοιχα. Μπορούν να συνδεθούν περισσότεροι από ένας τύποι οθόνης τη φορά.

Τα διαγράμματα παρέχονται ως παραδείγματα, επομένως μπορεί να μην εφαρμόζονται για τη δική σας συγκεκριμένη οθόνη. Ο εγκαταστάτης θα πρέπει να ρυθμίσει την οθόνη σας και να τη συνδέσει με το BeoSystem 1.

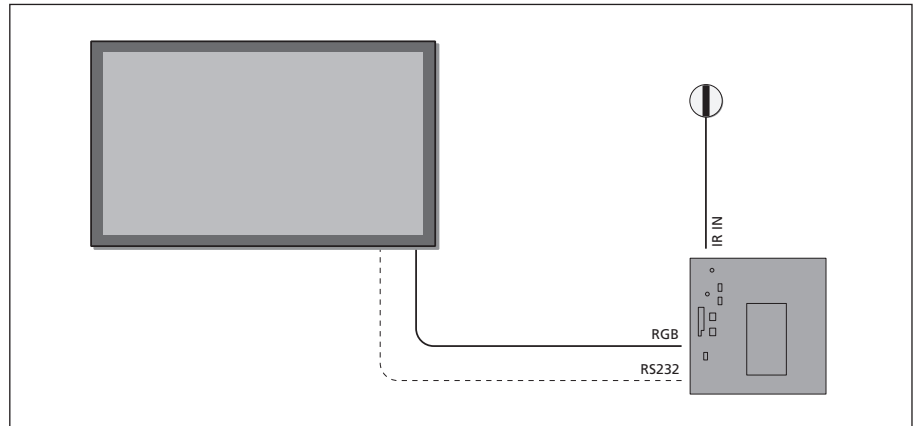

BeoSystem 1 συνδεδεμένο με οθόνη πλάσματος ή οθόνη υγρών κρυστάλλων (LCD).

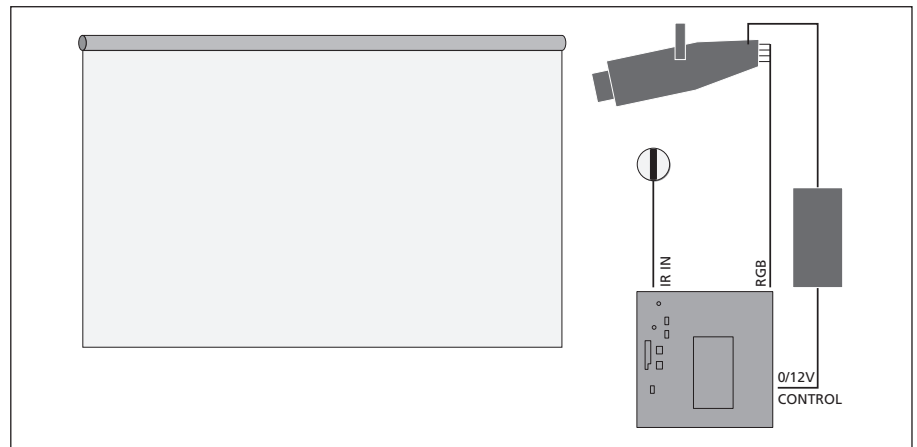

BeoSystem 1 συνδεδεμένο με προβολικό.

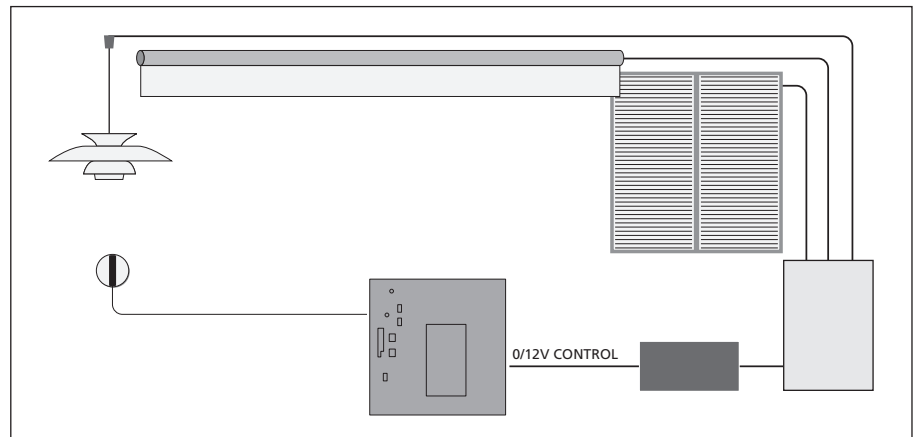

BeoSystem 1 συνδεδεμένο με οικιακό σύστημα αυτοματισμού. Είναι δυνατή η σύνδεση με οικιακό σύστημα αυτοματισμού μόνο σε μια διάταξη με εμπρός ή πίσω προβολικό.

## Σύνδεση ρεύματος και κεραίας

**Όταν εγκαθιστάτε το BeoSystem 1 μόνο του, απλώς συνδέστε το καλώδιο την κεραία στην υποδοχή του BeoSystem 1 με την ένδειξη VHF/UHF και συνδέστε το BeoSystem 1 στην πρίζα.**

Εάν δεν έχετε συνδέσει ήδη ηχεία, ή εάν θέλετε να συνδέσετε κάποια άλλη συσκευή με το BeoSystem 1, μη το συνδέσετε ακόμη στην πρίζα!

### **Όταν έχουν ολοκληρωθεί οι συνδέσεις...**

Συνδέστε το BeoSystem 1 στην πρίζα και ενεργοποιήστε το διακόπτη τροφοδοσίας στο πίσω μέρος του BeoSystem 1. Το σύστημα βρίσκεται σε κατάσταση αναμονής και είναι έτοιμο να χρησιμοποιηθεί. Εάν το BeoSystem 1 έχει ρυθμιστεί από μόνο του, μπορείτε τώρα να ξεκινήσετε το συντονισμό καναλιών, όπως επεξηγείται στην ενότητα 'Συντονισμός τηλεοπτικών καναλιών' στη σελίδα 26.

Το BeoSystem 1 είναι σχεδιασμένο να βρίσκεται σε κατάσταση αναμονής, όταν δε χρησιμοποιείται. Γι' αυτό για να χρησιμοποιήσετε το τηλεχειριστήριο, είναι απαραίτητο να αφήνετε το διακόπτη παροχής ρεύματος ενεργοποιημένο.

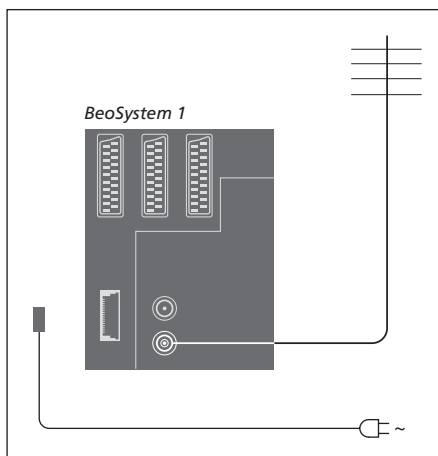

## Σύνδεση πρόσθετων συσκευών

Μπορείτε να συνδέετε διάφορους τύπους συσκευών ήχου και εικόνας στο BeoSystem 1, όπως ένα βίντεο, ένα set-top box ή μια Βιντεοκάμερα.

Οι συσκευές ήχου συνδέονται μέσω της υποδοχής Master Link.

Κατά τη σύνδεση συσκευών εικόνας στην τηλεόρασή σας, θυμηθείτε να χρησιμοποιήσετε πρώτα την υποδοχή AV στην τηλεόραση, αν είναι ελεύθερη. Σε περίπτωση που χρειάζεστε περισσότερες πληροφορίες σχετικά με τις συνδέσεις, ανατρέξτε στο βιβλίο Αναφοράς.

Ανατρέξτε στις οδηγίες που συνοδεύουν τις πρόσθετες συσκευές για να βεβαιωθείτε ότι είναι σωστά συνδεδεμένες.

Θυμηθείτε να καταχωρίσετε όλες τις συνδεδεμένες συσκευές. Για περισσότερες πληροφορίες, ανατρέξτε στην ενότητα *'Καταχώρηση και χρήση πρόσθετων συσκευών εικόνας'* στη σελίδα 32.

### Κύρια πηγή ήχου

Χρησιμοποιώντας ένα καλώδιο BeoLink, συνδέστε το ένα βύσμα πολλών ακίδων στην υποδοχή με την ένδειξη MASTER LINK στο BeoSystem 1 και το άλλο βύσμα πολλών ακίδων στην υποδοχή με την ένδειξη MASTER LINK στο ηχοσύστημα.

### AV 2 Expander

Το προαιρετικό AV 2 Expander είναι ένας αντάπτορας SCART για τη σύνδεση συσκευών εκτός της Bang & Olufsen, όπως αποκωδικοποιητές, βιντεοπαιχνίδια και κάμερες στην υποδοχή DECODER στο BeoSystem 1. Χρησιμοποιήστε ένα καλώδιο με βύσμα 21 ακίδων για να συνδέσετε το ένα βύσμα στην υποδοχή με την ένδειξη TV στο Expander box και συνδέστε το άλλο βύσμα στην υποδοχή με την ένδειξη DECODER στο BeoSystem 1. Δεν είναι δυνατό ο τηλεχειρισμός των συσκευών που είναι συνδεδεμένες μέσω του AV 2 Expander.

### Set-top box

Χρησιμοποιήστε το καλώδιο AV με 21 ακίδες για να συνδέσετε το set-top box στο BeoSystem 1. Για να υπάρχει η δυνατότητα τηλεχειρισμού του set-top box από το τηλεχειριστήριο Beo4, θα πρέπει να συνδέσετε επίσης έναν πομπό υπερέυθρων (IR) χαμηλής ισχύος.

### Αποκωδικοποιητής

Για να συνδέσετε έναν αποκωδικοποιητή AV (έναν αποκωδικοποιητή βασικής ζώνης συχνότητων όπως ο Canal+), συνδέστε το καλώδιο από την κεραία στο BeoSystem 1. Συνδέστε τον αποκωδικοποιητή AV στην υποδοχή 21 ακίδων με την ένδειξη DECODER στο BeoSystem 1.

Για να συνδέσετε έναν αποκωδικοποιητή RF, συνδέστε το καλώδιο της εξωτερικής κεραίας στην υποδοχή εισόδου του αποκωδικοποιητή και έπειτα περάστε το καλώδιο στην υποδοχή κεραίας του BeoSystem 1 (με την ένδειξη VHF/UHF). Συνδέστε τον αποκωδικοποιητή RF στην υποδοχή 21 ακίδων με την ένδειξη DECODER στο BeoSystem 1.

### Βίντεο

Χρησιμοποιήστε ένα καλώδιο 21 ακίδων για να συνδέσετε ένα βίντεο BeoCord V 8000 στην υποδοχή V.TAPE στο BeoSystem 1. Συνδέστε το καλώδιο από την κεραία στην υποδοχή εισόδου του βίντεο. Προωθήστε το καλώδιο της κεραίας στην υποδοχή της κεραίας στο BeoSystem 1.

### DVD player

Χρησιμοποιήστε ένα καλώδιο με βύσμα 21 ακίδων για να συνδέσετε ένα DVD player, όπως το DVD 1 της Bang & Olufsen, στο BeoSystem 1. Συνδέστε το ένα άκρο στην υποδοχή με την ένδειξη AV στο DVD player και το άλλο άκρο στην υποδοχή με την ένδειξη AV στο BeoSystem 1. Συνδέστε την υποδοχή DIGITAL OUTPUT του DVD 1 στην υποδοχή SPDIF 1 του BeoSystem 1. Εάν το απαιτούμενο καλώδιο δεν εσωκλείεται, διατίθεται από το κατάστημα πώλησης της Bang & Olufsen.

### Βιντεοπαιχνίδι, Βιντεοκάμερα, κλπ.

Συνιστούμε τη χρήση των υποδοχών της πρόσωσης για συσκευές που συνδέετε προσωρινά, όπως τα βιντεοπαιχνίδια ή τις Βιντεοκάμερες. Η χρήση αυτών των υποδοχών επεξηγείται στο κεφάλαιο *'Υποδοχές πρόσωσης'* στη σελίδα 48.

## Υποδοχές

Οι υποδοχές του BeoSystem 1 σας επιτρέπουν τη σύνδεση καλωδίων σήματος εισόδου καθώς και μία ποικιλία επιπλέον συσκευών, όπως ένα DVD player ή ένα συνδεδεμένο ηχοσύστημα της Bang & Olufsen.

Οι υποδοχές V.TAPE, AV και DECODER είναι διαθέσιμες για σύνδεση επιπλέον συσκευών.

Οποιοσδήποτε συσκευές που είναι συνδεδεμένες σε αυτές τις υποδοχές πρέπει να είναι καταχωρημένες στο μενού Connections. Για περισσότερες πληροφορίες, ανατρέξτε στην ενότητα 'Καταχώρηση και χρήση πρόσθετων συσκευών εικόνας' στη σελίδα 32.

### Υποδοχές AV και κεραίας

#### V.TAPE

Υποδοχή 21 ακίδων για τη σύνδεση ενός βίντεο BeoCord V 8000.

#### AV

Υποδοχή 21 ακίδων για τη σύνδεση AV άλλων συσκευών, όπως ενός DVD player, set-top box ή ενός δευτέρου αποκωδικοποιητή (μη συνδέετε αποκωδικοποιητές βασικής συχνότητας σε αυτή την υποδοχή).

#### DECODER

Υποδοχή 21 ακίδων για σύνδεση ενός δευτερεύοντος set-top box ή ενός πρωτεύοντος αποκωδικοποιητή. Η υποδοχή παρέχει τη δυνατότητα της σύνδεσης ενός αποκωδικοποιητή AV ή RF.

Η υποδοχή, εναλλακτικά, μπορεί να χρησιμοποιηθεί για ένα AV 2 Expander το οποίο δίνει τη δυνατότητα ταυτόχρονης σύνδεσης ενός αποκωδικοποιητή ή άλλων εξωτερικών συσκευών εικόνας που δεν είναι της Bang & Olufsen.

#### MASTER LINK

Υποδοχή για σύνδεση ενός συμβατού ηχοσυστήματος της Bang & Olufsen. Η υποδοχή χρησιμοποιείται για τη διανομή ήχου από το BeoLink μέσα στο σπίτι.

#### LINK

Υποδοχή εξόδου κεραίας για διανομή σημάτων εικόνας σε άλλα δωμάτια.

#### VHF/UHF

Υποδοχή εισόδου κεραίας για την εξωτερική κεραία τηλεόρασης ή του καλωδιακού τηλεοπτικού δικτύου.

#### ATTN. ON/OFF

Διάταξη εξασθένησης σήματος κεραίας.

Οι επιλογές είναι:

OFF: Κανονική ρύθμιση

ON: Αποσβαινόμενα σήματα

#### IR OUTPUT

Για σύνδεση ενός set-top box.

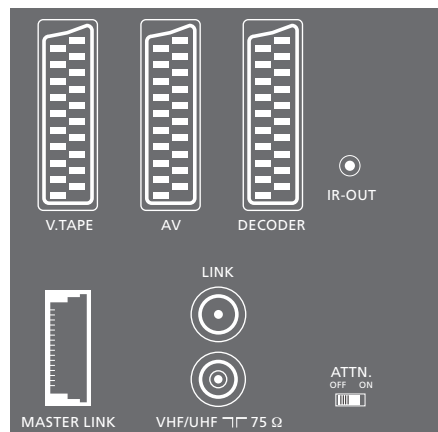

## Υποδοχές ηχείων και ψηφιακής εισόδου

### FRONT

Οι δύο αυτές υποδοχές χρησιμοποιούνται για τη σύνδεση εμπρός ηχείων σε μία διάταξη ήχου surround.

### CENTRE

Υποδοχή για τη σύνδεση των κεντρικών ηχείων σε μία διάταξη ήχου surround.

### REAR

Οι δύο αυτές υποδοχές χρησιμοποιούνται για τη σύνδεση εξωτερικών εμπρός ηχείων σε μία διάταξη ήχου surround.

### SUBWOOFER

Η υποδοχή αυτή χρησιμοποιείται για τη σύνδεση ενός υπογούφερ BeoLab 2 σε μία διάταξη ήχου surround.

### SPDIF 1

Υποδοχή ψηφιακής εισόδου για σύνδεση π.χ. ενός DVD player. Η SPDIF 1 χρησιμοποιείται ως ψηφιακή είσοδος για συσκευές που είναι συνδεδεμένες με την υποδοχή AV στο BeoSystem 1

### SPDIF 2

Υποδοχή ψηφιακής εισόδου για σύνδεση π.χ. ενός DVD player. Η SPDIF 2 χρησιμοποιείται ως ψηφιακή είσοδος για συσκευές που είναι συνδεδεμένες με την υποδοχή V.TAPE στην τηλεόραση.

Εάν η υποδοχή V.TAPE είναι ρυθμισμένη για *V.tape* ή *None*, η υποδοχή SPDIF 2 χρησιμοποιείται αποκλειστικά από τη συσκευή που συνδέεται στην υποδοχή DECODER.

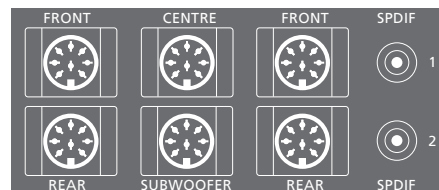

## Πρόσθετες υποδοχές

### ON/OFF

Διακόπτης ρεύματος.

### IR IN

Για τη σύνδεση ενός δέκτη BeoLink IR που επιτρέπει τον τηλεχειρισμό του BeoSystem 1.

### MAINS

Σύνδεση στην πρίζα.

### RGB

Για τη σύνδεση οθόνης πλάσματος, οθόνης υγρών κρυστάλλων (LCD) ή μιας μεγάλης οθόνης προβολικού.

### RS232

Για τη σύνδεση οθόνης πλάσματος που υποστηρίζεται από την Bang & Olufsen ή μιας μεγάλης οθόνης προβολικού.

### 0/12V CONTROL

Για τη σύνδεση ενός οικιακού συστήματος αυτοματισμού με ένα προβολικό.

### FAN

Για τη σύνδεση ενός εξωτερικού ανεμιστήρα.

### S-VHS / VIDEO / R / L / PHONES

Υποδοχές βιντεοκάμερας και ακουστικών. Για περισσότερες πληροφορίες, ανατρέξτε στο κεφάλαιο 'Υποδοχές πρόσωσης' στη σελίδα 48.

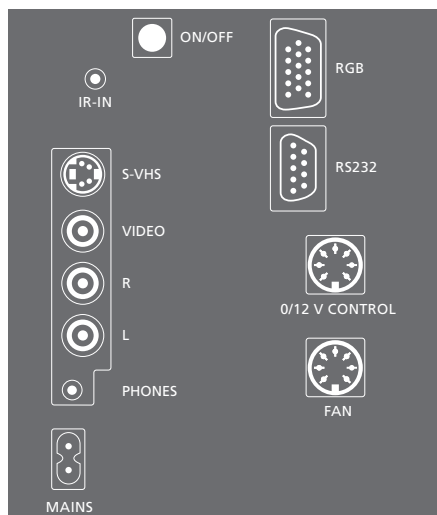

## Υποδοχές πρόσοψης

Μπορείτε να συνδέσετε ακουστικά και να ακούσετε ένα τηλεοπτικό πρόγραμμα ή μπορείτε να συνδέσετε μία βιντεοκάμερα και να παρακολουθήσετε τις ταινίες που μαγνητοσκοπήσατε στο BeoSystem 1. Εάν συνδέσατε για παράδειγμα ένα βίντεο BeoCord V 8000, μπορείτε να αντιγράψετε εγγραφές από μια βιντεοκάμερα σε μια βιντεοκασέτα.

### Υποδοχές πρόσοψης

#### S-VHS

Μόνο για τη σύνδεση βιντεοκάμερας S-VHS ή Hi-8.

#### VIDEO – R – L

Οι υποδοχές αυτές προορίζονται για τη σύνδεση μιας βιντεοκάμερας:

L – R: Για σύνδεση ήχου (αριστερό και δεξί κανάλι ήχου αντίστοιχα).

VIDEO: Για το σήμα βίντεο.

#### PHONES

Μπορείτε να συνδέσετε στερεοφωνικά ακουστικά στην υποδοχή με την ένδειξη PHONES. Τα ηχεία που έχετε συνδέσει στο BeoSystem 1 μπορούν να απενεργοποιηθούν πιέζοντας στο μέσο το πλήκτρο έντασης του ήχου του Beo4.

### Παρακολούθηση Βιντεοκάμερας μέσω του BeoSystem 1

Για να παρακολουθείτε εγγραφές από μια βιντεοκάμερα, συνδέστε τη βιντεοκάμερα και ενεργοποιήστε το BeoSystem 1. Όταν αρχίσετε την αναπαραγωγή στην κάμερα, το BeoSystem 1 καταχωρεί αυτόματα το σήμα και μπορείτε να δείτε τις εικόνες από τη βιντεοκάμερα στην οθόνη.

#### Εάν απενεργοποιηθεί το σήμα της βιντεοκάμερας...

> Πιέστε επανειλημμένα **LIST** για να εμφανίσετε το CAMCORD στο Beo4 και στη συνέχεια πιέστε **GO**.

Για να εμφανιστεί η ένδειξη CAMCORD στο Beo4, πρέπει πρώτα να την προσθέσετε στη λίστα λειτουργιών του Beo4. Για περισσότερες πληροφορίες, ανατρέξτε στο κεφάλαιο 'Εξατομίκευση του Beo4' στη σελίδα 18 του Βιβλίου Αναφοράς.



### Αντιγραφή από μια Βιντεοκάμερα

Εάν συνδέσατε ένα βίντεο όπως το BeoCord V 8000, με το BeoSystem 1, και συνδέσατε τη βιντεοκάμερά σας στις υποδοχές βιντεοκάμερας και ακουστικών, μπορείτε να αντιγράψετε εγγραφές από τη βιντεοκάμερα σε μια βιντεοκασέτα. Ενώ αντιγράφεται η κασέτα, μπορείτε να παρακολουθείτε ένα τηλεοπτικό πρόγραμμα ή να θέσετε το BeoSystem 1 σε αναμονή.

#### Αντιγραφή μίας εγγραφής από βιντεοκάμερα...

- > Σύνδεση της βιντεοκάμεράς σας και έναρξη αναπαραγωγής στη βιντεοκάμερα.
- > Πιέστε **RECORD** για προετοιμασία του BeoCord V 8000 για εγγραφή
- > Πιέστε **RECORD** ξανά για την έναρξη της εγγραφής.
- > Πιέστε **V TAPE** και στη συνέχεια **STOP** για να παύσετε μία εγγραφή.
- > Πιέστε **RECORD** για να συνεχίσετε μία εγγραφή που έχετε παύσει, ή...
- > ...πιέστε πάλι **STOP** για να σταματήσει εντελώς μια εγγραφή.



Η τακτική συντήρηση, όπως ο καθαρισμός του BeoSystem 1, είναι στις ευθύνες του χρήστη. Για να έχετε τα καλύτερα αποτελέσματα, ακολουθήστε τις οδηγίες στα δεξιά. Παρακαλούμε επικοινωνήστε με τον αντιπρόσωπο της Bang & Olufsen για να σας υποδείξει τις συστάσεις για την τακτική συντήρηση.

Οποιαδήποτε ελαττωματικά εξαρτήματα καλύπτονται από την εγγύηση κατά την περίοδο ισχύος της.

## Καθαρισμός επιφανειών...

Σκουπίστε τη σκόνη από τις επιφάνειες, χρησιμοποιώντας ένα στεγνό, μαλακό πανί. Αφαιρέστε τους λεκέδες ή τις δύσκολες βρομιές με ένα μαλακό, πολύ καλά στυμμένο πανί χωρίς χνούδια, βουτηγμένο σε διάλυμα νερού που περιέχει μόνο λίγες σταγόνες ενός ήπιου απορρυπαντικού, όπως υγρό πιάτων.

*Μη χρησιμοποιήσετε ποτέ οινόπνευμα ή άλλο διαλυτικό για να καθαρίσετε οποιοδήποτε τμήμα του BeoSystem 1!*

## Καθαρισμός του Beo4...

Σκουπίστε το τηλεχειριστήριο Beo4 με ένα μαλακό, χωρίς χνούδι και καλά στυμμένο ύφασμα.

## Αλλαγή των μπαταριών...

Όταν εμφανιστεί το μήνυμα 'BATTERY' στην οθόνη του Beo4, θα πρέπει να αλλάξετε τις μπαταρίες του τηλεχειριστηρίου.

Το Beo4 χρειάζεται τρεις μπαταρίες. Σας συνιστούμε να χρησιμοποιείτε μόνο αλκαλικές μπαταρίες (1,5 volt – μέγεθος AAA). Αλλάξτε τις μπαταρίες όπως δείχνεται στην παρούσα σελίδα. Κρατήστε τις μπαταρίες με τα δάχτυλά σας μέχρι να τοποθετηθεί και πάλι το κάλυμμα.

Αφού αντικαταστήσετε τις μπαταρίες, πρέπει να περιμένετε 10 δευτερόλεπτα μέχρι στην οθόνη να εμφανιστεί το μήνυμα 'TV'. Το τηλεχειριστήριο Beo4 είναι και πάλι έτοιμο για χρήση.

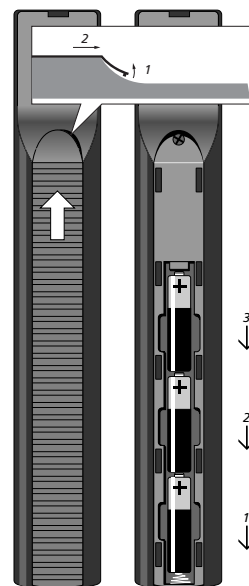



**BeoLink**

Διαμορφωτής συστήματος, *Βιβλίο Αναφοράς* σελ. 15

Διανομή ήχου και εικόνας, *Βιβλίο Αναφοράς* σελ. 14

Συνδέσεις διασύνδεσης, *Βιβλίο Αναφοράς* σελ. 14

Συχνότητα διασύνδεσης, *Βιβλίο Αναφοράς* σελ. 15

Το BeoSystem 1 στο διασυνδεδεμένο δωμάτιο – λειτουργία, *Βιβλίο Αναφοράς* σελ. 17

Το BeoSystem 1 στο διασυνδεδεμένο δωμάτιο – σύνδεση, *Βιβλίο Αναφοράς* σελ. 16

Υποδοχή σύνδεσης, – Master Link, 45, *Βιβλίο Αναφοράς* σελ. 14

**Format (Φορμά)**

Επιλογή μιας μορφής εικόνας, 11

**Home Theatre**

Επιλογή ηχείων για κινηματογραφικό ήχο, 10  
Κάνοντας την εικόνα να γεμίσει την οθόνη, 11

**Master Link**

Διανομή ήχου και εικόνας με το BeoLink, *Βιβλίο Αναφοράς* σελ. 14

Σύνδεση και χειρισμός ενός ηχοσυστήματος, *Βιβλίο Αναφοράς* σελ. 12

Το BeoSystem 1 στο διασυνδεδεμένο δωμάτιο, *Βιβλίο Αναφοράς* σελ. 16

**Set-top box**

Set-top box – πομπός IR, *Βιβλίο Αναφοράς* σελ. 8

Set-top box – σύνδεση AV, *Βιβλίο Αναφοράς* σελ. 8

Εναλλακτική σύνδεση set-top box, *Βιβλίο Αναφοράς* σελ. 9

Μενού του Set-top Box Controller, 20

Χειρισμός του set-top box, 20

**Teletext**

Teletext – μεγάλο μέγεθος, μίξη και αποκάλυψη, 16

Άμεση πρόσβαση σε μία σελίδα μέσω του Fastext, 17

Αποθήκευση αγαπημένων σελίδων teletext – σελίδες μνήμης, 12

Βασικές λειτουργίες teletext, 12

Ενεργοποίηση υπότιτλων από το teletext, 13

Ενημερωμένες σελίδες teletext, 16

**Ακουστικά**

Υποδοχές πρόσδεσης, 48

**Αποκωδικοποιητής**

Σύνδεση αποκωδικοποιητή AV ή RF, 44, *Βιβλίο Αναφοράς* σελ. 10

Σύνδεση δυο αποκωδικοποιητών, *Βιβλίο Αναφοράς* σελ. 10

Υποδοχές, 45

**Βιντεοκάμερα**

Αντιγραφή από βιντεοκάμερα σε βίντεο, 48

Παρακολούθηση βιντεοκάμερας μέσω του BeoSystem 1, 48

Σύνδεση μιας βιντεοκάμερας, 48

**Γλώσσα**

Αλλαγή του τύπου του ήχου ή της γλώσσας, 9

**Δέκτης IR**

Δυνατότητα λειτουργίας Beo4 – σύνδεση του δέκτη IR, 41

**Εικόνα**

Εικόνα μέσα στην εικόνα, 14

Κάνοντας την εικόνα να γεμίσει την οθόνη, 11

Ρύθμιση φωτεινότητας, χρώματος ή αντίθεσης, 34

Τι υπάρχει στο μενού *Picture*, *Βιβλίο Αναφοράς* σελ. 26

**Ενδείξεις και μενού**

Εμφανιζόμενες πληροφορίες και μενού, 5

Ενδείξεις επί της οθόνης, 5

Μενού στην οθόνη, *Βιβλίο Αναφοράς* σελ. 20–26

**Επικοινωνία**

Επικοινωνία με την Bang & Olufsen, 54

## Ηχεία

Επιλογή ηχείων για κινηματογραφικό ήχο, 10  
 Ρύθμιση της απόστασης του ηχείου, *Βιβλίο Αναφοράς* σελ. 6  
 Ρύθμιση της έντασης ήχου, *Βιβλίο Αναφοράς* σελ. 7  
 Σύνδεση ηχείων, *Βιβλίο Αναφοράς* σελ. 5  
 Τι υπάρχει στο μενού *Speaker distance*, *Βιβλίο Αναφοράς* σελ. 24  
 Τι υπάρχει στο μενού *Speaker level*, *Βιβλίο Αναφοράς* σελ. 24  
 Τι υπάρχει στο μενού *Speaker type*, *Βιβλίο Αναφοράς* σελ. 24  
 Τοποθέτηση εξωτερικών ηχείων, *Βιβλίο Αναφοράς* σελ. 4

## Ήχος

Αλλαγή έντασης ήχου, μπάσων, πρίμων loudness, 35  
 Αλλαγή του τύπου του ήχου ή της γλώσσας, 9  
 Επιλογή ενός συνδυασμού ηχείων, 10  
 Επιλογή ηχείων για κινηματογραφικό ήχο, 10  
 Προβολή του ονόματος του συστήματος ενεργού ήχου, 36  
 Ρύθμιση ή σίγαση του ήχου, 9  
 Ρύθμιση της έντασης ήχου, *Βιβλίο Αναφοράς* σελ. 7  
 Τι υπάρχει στο μενού *Adjustment*, *Βιβλίο Αναφοράς* σελ. 23

## Ήχος Surround

Επιλογή ηχείων για κινηματογραφικό ήχο, 10  
 Ρύθμιση ηχείων – ήχος surround, *Βιβλίο Αναφοράς* σελ. 4–7  
 Υποδοχές ηχείων και ψηφιακής εισόδου, 46

## Κωδικός PIN

Αλλαγή ή διαγραφή του κωδικού PIN, 22  
 Ενεργοποίηση του συστήματος κωδικού PIN, 22  
 Σε περίπτωση που ξεχάσετε τον κωδικό σας PIN, 23  
 Χρήση του κωδικού PIN, 23

## Οθόνη πλάσματος

Πρόσθετες υποδοχές – οθόνη πλάσματος, 47  
 Σύνδεση οθόνης πλάσματος, 42

## Οθόνη υγρών κρυστάλλων (LCD)

Πρόσθετες υποδοχές – οθόνη υγρών κρυστάλλων (LCD), 47  
 Σύνδεση οθόνης υγρών κρυστάλλων (LCD), 42

## Οικιακό Σύστημα Αυτοματισμού

Πρόσθετες υποδοχές – Οικιακό Σύστημα Αυτοματισμού, 47  
 Σύνδεση ενός οικιακού συστήματος αυτοματισμού, 42

## Προβολικό

Πρόσθετες υποδοχές – προβολικό, 47  
 Σύνδεση ενός προβολικού, 42

## Ρολόι

Εισαγωγή ρυθμίσεων για το ενσωματωμένο ρολόι, 37  
 Τι υπάρχει στο μενού *Clock*, *Βιβλίο Αναφοράς* σελ. 25

## Συνδέσεις

Set-top box – Εναλλακτική σύνδεση set-top box, *Βιβλίο Αναφοράς* σελ. 9  
 Set-top box – πομπός IR, *Βιβλίο Αναφοράς* σελ. 8  
 Set-top box – σύνδεση AV, *Βιβλίο Αναφοράς* σελ. 8  
 Ακουστικά, 48  
 Αποκωδικοποιητής – αποκωδικοποιητής AV ή RF, *Βιβλίο Αναφοράς* σελ. 10  
 Αποκωδικοποιητής – Δύο αποκωδικοποιητές, *Βιβλίο Αναφοράς* σελ. 10  
 Ηχοσύστημα – σύνδεση με την BeoSystem 1, 44, *Βιβλίο Αναφοράς* σελ. 12  
 Καταχώρηση και χρήση πρόσθετων συσκευών εικόνας, 32  
 Πρόσθετες συσκευές εικόνας, 44  
 – Audio Master, Αντάπτορας AV 2, set-top box, Αποκωδικοποιητής, Βίντεο, DVD player, Βιντεοπαιχνίδι, Βιντεοκάμερα, κλπ.  
 Συνδέσεις διασύνδεσης, *Βιβλίο Αναφοράς* σελ. 14  
 Σύνδεση ηχείων, *Βιβλίο Αναφοράς* σελ. 5  
 Σύνδεση ρεύματος και κεραίας, 43  
 Σύνδεση του BeoSystem 1, 40  
 Τι υπάρχει στο μενού *Connections*, *Βιβλίο Αναφοράς* σελ. 25  
 Υποδοχές, 45–48  
 Υποδοχές πρόσδεσης, 48

## Συντήρηση

Αλλαγή των μπαταριών του Beo4, 49  
 Συντήρηση του BeoSystem 1, 49

## Συντονισμός

Διαγραφή συντονισμένων καναλιών, 31  
 Εύρεση διαθέσιμων καναλιών, 26  
 Μετακίνηση συντονισμένων καναλιών, 29  
 Ονομασία συντονισμένων καναλιών, 30  
 Προσθήκη νέων καναλιών, 27  
 Ρύθμιση συντονισμένων καναλιών, 28  
 Τι υπάρχει στο μενού *Add program*, *Βιβλίο Αναφοράς* σελ. 22  
 Τι υπάρχει στο μενού *Auto tuning*, *Βιβλίο Αναφοράς* σελ. 22  
 Τι υπάρχει στο μενού *'first TV manual tuning'*, *Βιβλίο Αναφοράς* σελ. 23  
 Τι υπάρχει στο μενού *'second TV manual tuning'*, *Βιβλίο Αναφοράς* σελ. 23

## Τηλεοπτικά κανάλια

Διαγραφή συντονισμένων καναλιών, 31  
 Επιλογή ενός τηλεοπτικού καναλιού, 8  
 Εύρεση διαθέσιμων καναλιών, 26  
 Μετακίνηση συντονισμένων καναλιών, 29  
 Ονομασία συντονισμένων καναλιών, 30  
 Προβολή της λίστας καναλιών, 8  
 Προσθήκη νέων καναλιών, 27  
 Ρύθμιση συντονισμένων καναλιών, 28  
 Τι υπάρχει στο μενού *Edit TV list*, *Βιβλίο Αναφοράς* σελ. 22

## Τηλεχειριστήριο Beo4

Αλλαγή των μπαταριών του Beo4, 49  
 Γνωριμία με την BeoSystem 1 και το Beo4, 4  
 Κατάργηση ενός 'πλήκτρου' στη λίστα Beo4, *Βιβλίο Αναφοράς* σελ. 19  
 Μετακίνηση επιπλέον 'πλήκτρων', *Βιβλίο Αναφοράς* σελ. 19  
 Πρόσβαση σε επιπλέον συσκευές μέσω του Beo4, 33  
 Προσθήκη ενός 'πλήκτρου' στη λίστα Beo4, *Βιβλίο Αναφοράς* σελ. 18  
 Ρύθμιση του Beo4, *Βιβλίο Αναφοράς* σελ. 18  
 Χρήση του Beo4, 4

## Τοποθέτηση

Τοποθέτηση εξωτερικών ηχείων, *Βιβλίο Αναφοράς* σελ. 4  
 Τοποθέτηση του BeoSystem 1, 40

## Υποδοχές

Πρόσθετες υποδοχές, 47  
 Σύνδεση πρόσθετων συσκευών, 44  
 Υποδοχές, 45  
 Υποδοχές AV και κεραίας, 45  
 Υποδοχές ηχείων και ψηφιακής εισόδου, 46  
 Υποδοχές πρόσωσης, 48

## Υπότιτλοι

Ενεργοποίηση υπότιτλων από το teletext, 13

## Χρονοδιακόπτης

Αναπαραγωγή με χρονοδιακόπτη μέσω teletext, 19  
 Αυτόματη έναρξη και απενεργοποίηση του BeoSystem 1, 18  
 Εισαγωγή ρυθμίσεων για το ενσωματωμένο ρολόι, 37  
 Ενεργοποίηση της λειτουργίας αναπαραγωγής με χρονοδιακόπτη, 19  
 Προβολή, επεξεργασία ή διαγραφή ενός χρονοδιακόπτη, 19  
 Τι υπάρχει στο μενού *Activate timer*, *Βιβλίο Αναφοράς* σελ. 21

**CE** Το παρόν προϊόν ικανοποιεί τις απαιτήσεις που αναφέρονται στις οδηγίες ΕΕ 89/336 και 73/23.

### Για τη δική σας πληροφόρηση...

Οι ανάγκες σας ως χρήστη, εξετάζονται προσεκτικά κατά τη διαδικασία σχεδιασμού και ανάπτυξης ενός προϊόντος Bang & Olufsen και καταβάλουμε ιδιαίτερη προσπάθεια να κάνουμε τα προϊόντα μας εύκολα και άνετα στη χρήση.

Επομένως, ελπίζουμε να διαθέσετε το χρόνο για να μας πείτε τις εμπειρίες σας με το προϊόν της Bang & Olufsen. Οτιδήποτε θεωρείτε σημαντικό – θετικό ή αρνητικό – μπορεί να μας βοηθήσει στις προσπάθειες τελειοποίησης των προϊόντων μας.

Σας ευχαριστούμε!

*Γράψτε στη διεύθυνση:*

Bang & Olufsen a/s  
Customer Service  
dept. 7205  
Peter Bangsvej 15  
DK-7600 Struer

*ή στείλτε φαξ:* Bang & Olufsen  
Customer Service  
+45 97 85 39 11 (φαξ)

*ή e-mail:* beoinfo1@bang-olufsen.dk

*Επισκεφθείτε την ιστοσελίδα μας στη διεύθυνση...*

[www.bang-olufsen.com](http://www.bang-olufsen.com)

Κατασκευάζεται κατόπιν αδειάς από τα Dolby Laboratories. Το "Dolby" και το σύμβολο του διπλού D είναι εμπορικά σήματα της Dolby Laboratories. Εμπιστευτικές δημοσίευτες εργασίες. Copyright 1992-1997. Με την επιφύλαξη παντός δικαιώματος.

Τα DTS και DTS Digital Surround είναι σήματα κατατεθέντα της Digital Theater Systems, Inc.

Οι τεχνικές προδιαγραφές, τα χαρακτηριστικά και η χρήση τους υπόκεινται σε μεταβολή χωρίς προειδοποίηση.





3508897040400000